

AVM Holding

Brand Guidelines 2014

Intro

Questo manuale descrive l'identità del gruppo AVM Holding e definisce le linee guida da seguire per utilizzare correttamente gli elementi base della marca quali il marchio, i colori, le forme e la tipografia.

Indice

- 1.1** Componenti del marchio 01
- 1.2** Costruzione del marchio lockup 01
- 1.3** Componenti del marchio 02
- 1.4** Costruzione del marchio lockup 02
- 1.5** Aree di rispetto
- 1.6** Brand Architecture
- 1.7** Dimensioni minime di applicazione
- 1.8** Tipografia
- 1.9** Versione monocromatica positivo / negativo
- 1.10** Palette cromatica Primaria
- 1.11** Utilizzo su fondi cromatici
- 1.12** Utilizzo su fondi fotografici
- 1.13** Affiancamento con loghi partner
- 1.14** Divieti di utilizzo
- 2.1** Stile fotografico
- 2.2** La diagonale
- 2.3** Gabbie e formati
- 2.4** Allineamento dei marchi
- 2.5** Costruzione dei device diagonali su formati verticali
- 2.6** Costruzione dei device diagonali su formati orizzontali
- 2.7** Costruzione dei device fotografici su formati orizzontali
- 2.8** Costruzione dei device diagonali verticali per applicazioni speciali
- 2.9** Gestione doppia lingua
- 2.10** Gerarchia tipografica
- 2.11** Gestione della tipografia su fondi cromatici
- 2.12** Palette secondaria
- 3.1** Carta da lettere vers.01
- 3.2** Carta da lettere vers.01 (gestione di altri marchi)
- 3.3** Secondo foglio
- 3.4** Biglietto da visita
- 3.5** With compliment
- 3.6** Busta DL
- 3.7** Busta C5
- 3.8** Block notes
- 3.9** Badge
- 3.10** Comunicato stampa
- 3.11** Firma E-Mail
- 3.12** Folder A4
- 3.13** Folder A4 interno
- 4.1** Slide Cover
- 4.2** Slide Indice
- 4.3** Slide Divider
- 4.4** Slide Testo / colonna singola
- 4.5** Slide Testo / doppia colonna
- 4.6** Slide Testo + immagine / doppia colonna
- 4.7** Slide immagine
- 4.8** Slide testo + immagine / tre colonne
- 4.9** Slide testo + Grafico Torta / doppia colonna
- 4.10** Slide Grafico Istogramma
- 4.11** Slide testo + istogramma / doppia colonna
- 4.12** Slide testo + tabella / doppia colonna
- 4.13** Slide tabella
- 4.14** Slide di chiusura
- 5.1** Cover Bilanci
- 5.2** Spread Bilanci
- 5.3** Spread Bilanci
- 5.4** Spread Bilanci
- 5.5** Cover Brochure
- 5.6** Spread Brochure
- 5.7** Spread Brochure
- 5.8** Spread Brochure
- 5.9** Spread Brochure
- 5.10** Spread Brochure
- 6.1** Poster format 1 A
- 6.2** Poster format 1 B
- 6.3** Poster format 1 C
- 6.4** Poster format 2 A Big type
- 6.5** Poster format 2 B Big type
- 6.6** Poster format 2 C Big type

Sezione 1 / Marchio

In questo capitolo sono esplicate tutte le regole per un corretto e coerente utilizzo dei marchi AVM.

- 1.1** Componenti del marchio 01
- 1.2** Costruzione del marchio lockup 01
- 1.3** Componenti del marchio 02
- 1.4** Costruzione del marchio lockup 02
- 1.5** Aree di rispetto
- 1.6** Brand Architecture
- 1.7** Dimensioni minime di applicazione
- 1.8** Tipografia
- 1.9** Versione monocromatica positivo / negativo
- 1.10** Palette cromatica Primaria
- 1.11** Utilizzo su fondi cromatici
- 1.12** Utilizzo su fondi fotografici
- 1.13** Affiancamento con loghi partner
- 1.14** Divieti di utilizzo

1.1 Componenti del marchio

Il marchio in tutte le sue versioni consiste di due componenti: il Simbolo ed il Logotipo, il loro rapporto è costante e non vivono mai scorporati l'uno dall'altro.

Per il marchio holding e tutti i marchi dei servizi di mobilità il cui logotipo è composto da due o più parole, viene utilizzata una composizione su due righe con allineamento a bandiera sinistra.



1.2 Costruzione
del marchio lockup 01

L'area di rispetto del marchio, stabilisce lo spazio entro il quale non possono influire elementi grafici di nessun tipo.

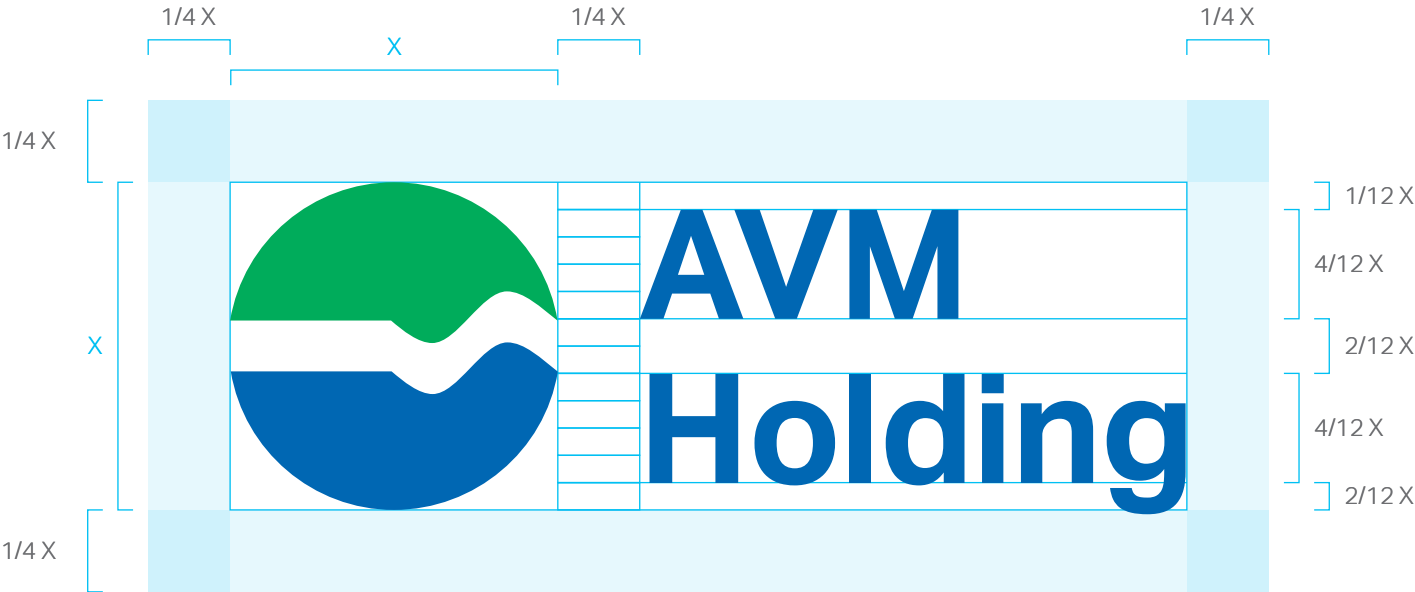

1.3 Componenti
del marchio 02

Per i marchi composti da acronimo: **Actv, Pmv** e **Vela**,
i logotipi sono disposti su singola riga con allineamento centrato
rispetto al simbolo.



1.4 Costruzione del marchio lockup 02

L'area di rispetto del marchio, stabilisce lo spazio entro il quale non possono influire elementi grafici di nessun tipo.

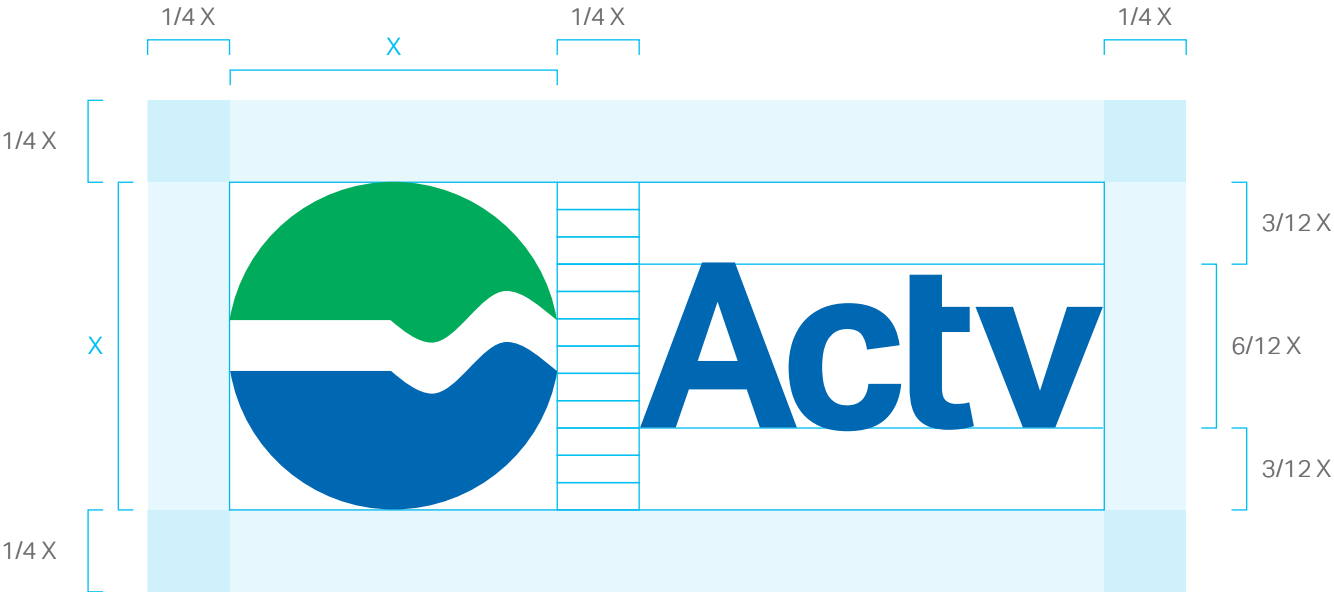



Holding



Società



Servizi di mobilità



1.7 Dimensioni minime di applicazione

La dimensione minima calcolata per garantire una corretta leggibilità di entrambi i lockup del marchio è stabilita da un'altezza minima di 7,5mm.



La tipografia scelta per tutti i logotipi e l'espressione del look&feel di AVM è Aktiv Grotesk, un carattere lineare estremamente flessibile facilmente adattabile a qualsiasi tipo di applicazione.

Per tutte le applicazioni sviluppate con strumenti Office, il font sostitutivo dell'Aktiv Grotesk è sempre Arial in tutte le sue declinazioni.

Aktiv Grotesk

A grotesque sans serif that can be applied across a broad range of applications.

Aktiv Grotesk Light

ABC abc

Aktiv Grotesk Regular

ABC abc

Aktiv Grotesk Italic

ABC abc

Aktiv Grotesk Medium

ABC abc

Aktiv Grotesk Medium Italic

ABC abc

Aktiv Grotesk Medium

ABC abc

1.9 Versione
monocromatica
positivo / negativo

La versione monocromatica deve essere utilizzata ogni volta
che la versione di base non può essere riprodotto a colori.

Versione monocromatica
in positivo



Versione monocromatica
in negativo



AVM Blue

CMYK

95 / 60 / 0 / 0

RGB

0 / 106 / 181

Pantone®

293 C / 293 U

AVM Green

CMYK

90 / 0 / 90 / 0

RGB

0 / 153 / 104

Pantone®

347 C / 347 U

1.11 Utilizzo su fondi cromatici

Il marchio vive principalmente a colori su fondo bianco. Su fondi colore con intensità media e scura, indifferentemente dalla cromia in questione, il marchio va utilizzato nella sua versione monocromatica.



1.12 Utilizzo su fondi fotografici

Il marchio vive principalmente a colori su fondi fotografici molto chiari. Su fondi con intensità media e scura, indifferentemente dalla cromia in questione, il marchio va utilizzato nella sua versione monocromatica.

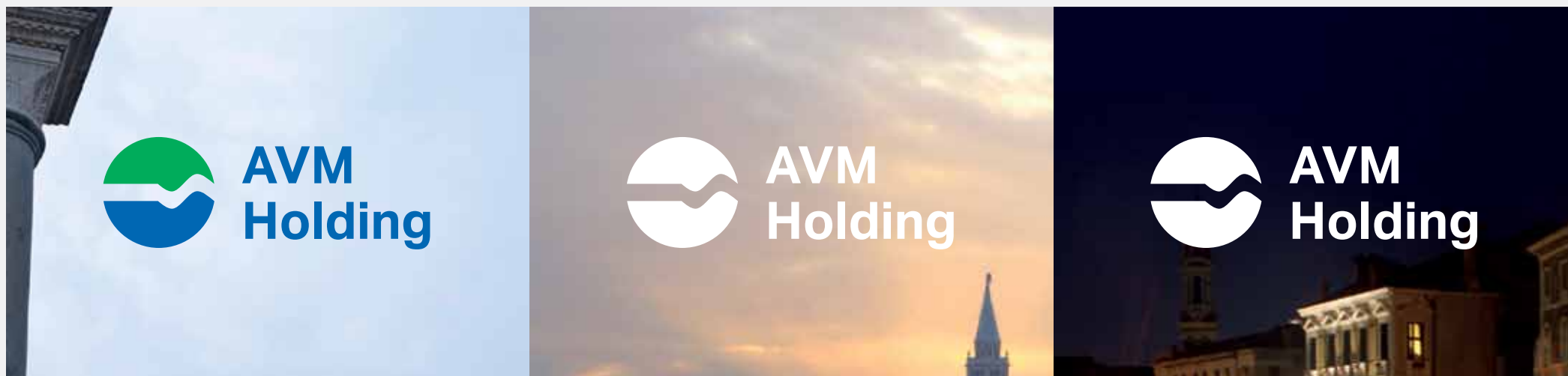

1.13 Affiancamento con loghi partner

Di seguito illustrata la ratio per l'affiancamento dei marchi Avm ad altri loghi con diverse proporzioni, il simbolo slash funge sempre da separatore degli spazi fra i vari marchi.

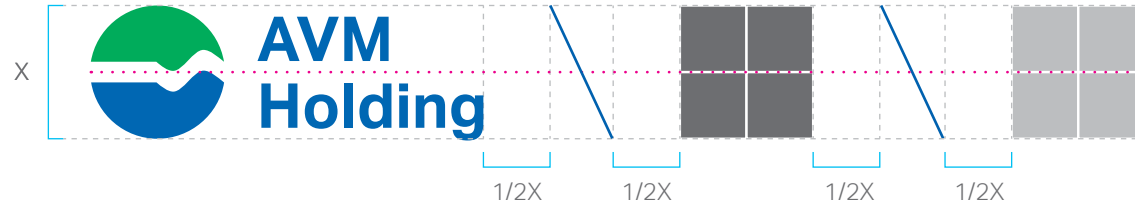

Affiancamento logo partner 01
quadrato o circolare

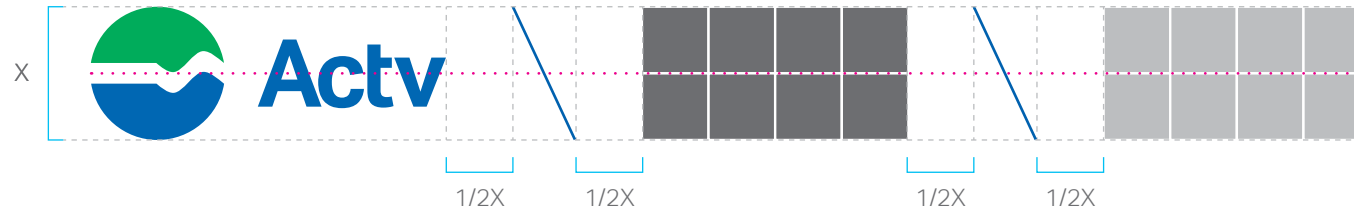

Affiancamento logo partner 02
Rettangolare a sviluppo orizzontale

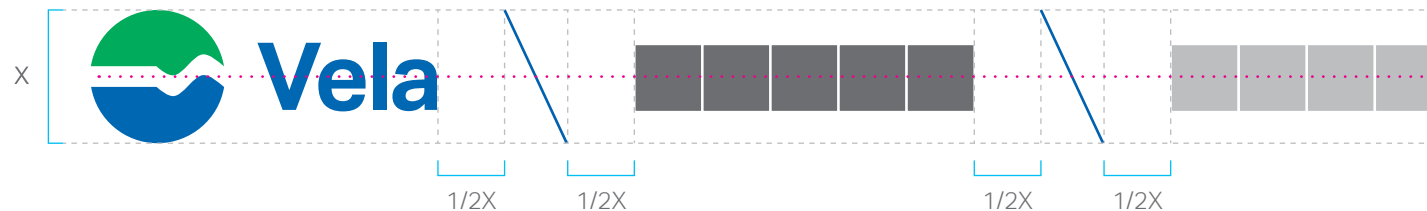

Affiancamento logo partner 03
Rettangolare a forte sviluppo orizzontale

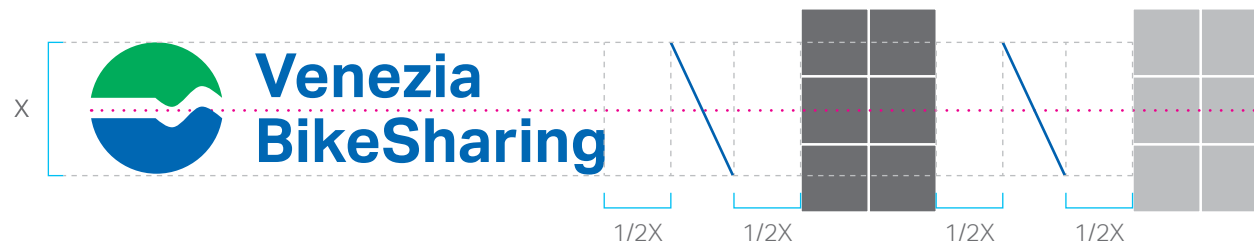

Affiancamento logo partner 04
Rettangolare a sviluppo verticale

1.14 Divieti di utilizzo

È da considerarsi uso improprio qualsiasi applicazione del logo non normata in questo manuale: il ridimensionamento dei singoli elementi, la distorsione, la reinterpretazione, e qualsiasi altro intervento di alterazione del marchio.



Utilizzare colori diversi da quelli normati



Utilizzare il logotipo privo di segno



Utilizzare una tipografia diversa da quella normata



Ruotare il marchio



Utilizzare lockup diversi da quello normato



Distorcere il marchio



Alterare il disegno del simbolo



Applicare effetti al marchio



Creare forme contenitore



Utilizzare brand line o descriptor

Sezione 2 / Look&feel

In questo capitolo vengono esplicitati i temi principali per una corretta e coerente applicazione del look&feel di marca quali: utilizzo di forme e colori, Gabbie grafiche di impaginazione, stile fotografico, gestione della tipografia.

- 2.1** Stile fotografico
- 2.2** La diagonale
- 2.3** Gabbie e formati
- 2.4** Allineamento dei marchi
- 2.5** Costruzione dei device diagonali su formati verticali
- 2.6** Costruzione dei device diagonali su formati orizzontali
- 2.7** Costruzione dei device fotografici su formati orizzontali
- 2.8** Costruzione dei device diagonali verticali per applicazioni speciali
- 2.9** Gestione doppia lingua
- 2.10** Gerarchia tipografica
- 2.11** Gestione della tipografia su fondi cromatici
- 2.12** Palette secondaria

2.1 Stile fotografico

Lo stile fotografico individuato per l'espressione del look&feel di Avm è basato su immagini che raccontano Venezia con uno stile evocativo ed un punto di vista fuori dagli stereotipi. Il taglio è contemporaneo e predilige l'uso della focale selettiva per rendere

più dinamici gli scatti. Per avere una coerenza formale e rafforzare l'immaginario del brand è preferibile utilizzare immagini con viraggi cromatici che tendono al colore blu.



2.2 La diagonale

La diagonale "slash" è l'ingrediente che sta alla base del look&feel AVM, un asset funzionale semplice che viene utilizzato in maniera

coerente per caratterizzare il design degli elementi e creare spazi funzionali alla comunicazione di contenuti di diverso tipo.

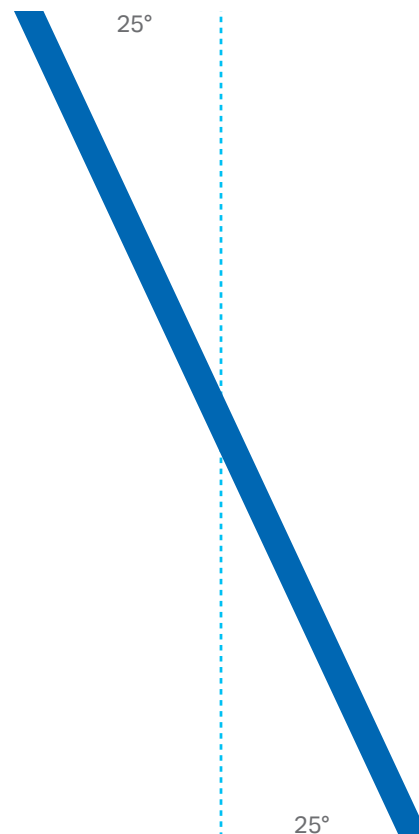

2.3 Gabbie e formati

Per i formati A3, A4 e A5, sono state progettate delle gabbie a 4 e 8 colonne con margini pari su tutti i lati, così da poter avere un sistema di gabbie di impaginazione estremamente flessibile, adattabile

a qualsiasi esigenza di layout. Questa struttura è adattabile anche ad altri formati, rispettando i margini e declinando la gabbia in base all'area del formato.

Gabbia 4 colonne / margini pari

- **A3** / 297 × 420 mm
- **A4** / 210 × 297 mm
- **A5** / 148 × 210 mm

- **Poster** / 500 × 700 mm
- **Poster** / 700 × 1000 mm

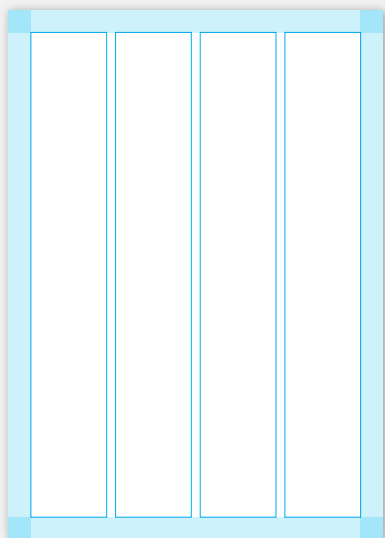

Formato verticale

Formato orizzontale

Gabbia 8 colonne / margini pari

- **A3** / 297 × 420 mm
- **A4** / 210 × 297 mm

- **Poster** / 500 × 700 mm
- **Poster** / 700 × 1000 mm

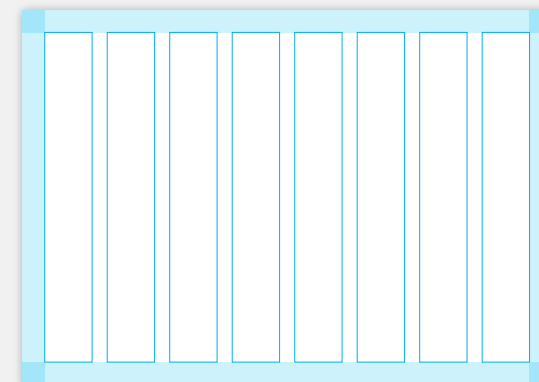
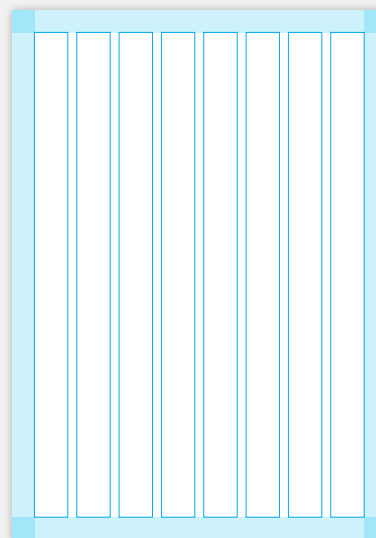

2.4 Allineamento dei marchi

In tutti gli strumenti corporate, il marchio è disposto sempre al top della pagina con allineamento a destra o sinistra dei margini in base alle esigenze del layout studiati.

Allineamento dei marchi sui formati:

- **A3** / 297 × 420 mm
- **A4** / 210 × 297 mm
- **A5** / 148 × 210 mm

- **Poster** / 500 × 700 mm
- **Poster** / 700 × 1000 mm

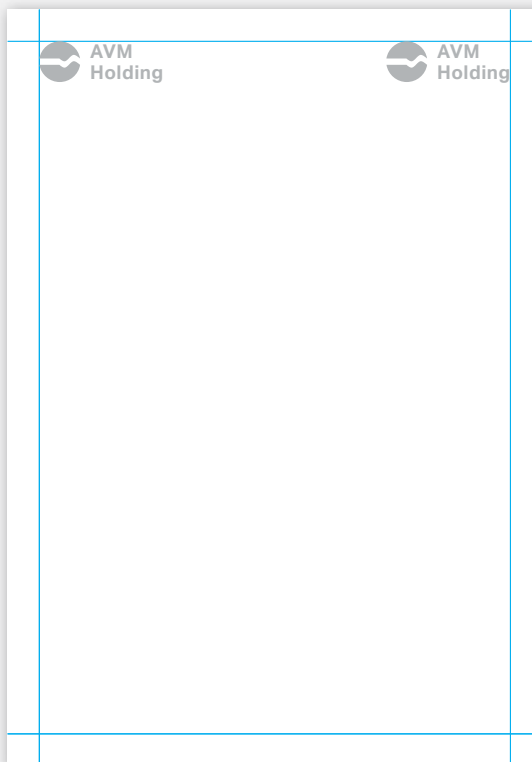

Formato verticale

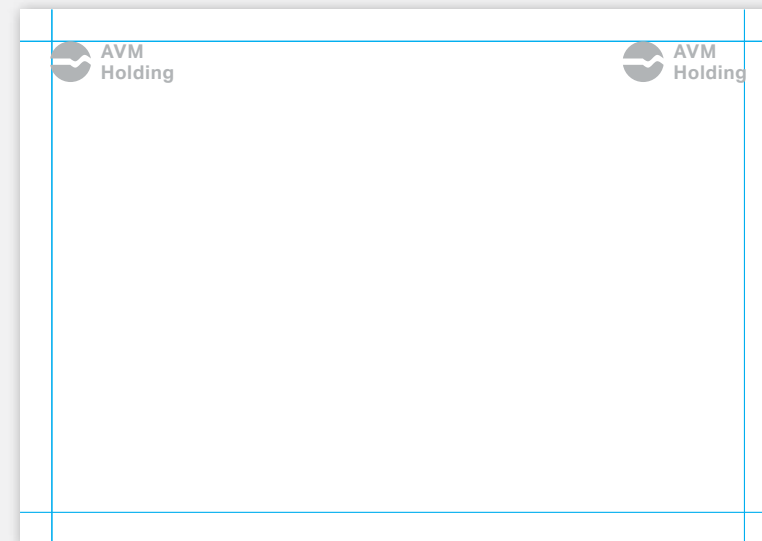

Formato orizzontale

2.5 Costruzione dei device diagonali su formati verticali

I device grafici studiati per il Look & Feel Avm, definiscono delle aree contenutistiche e di riconoscibilità del brand. È stato studiato un sistema di rapporto ed incremento degli elementi "Angoliera", che possono fungere da massa cromatica o da maschere

fotografiche. Il sistema è basato su una suddivisione dei formati in porzioni orizzontali, i formati verticali sono suddivisi in dodici porzioni, l'angolo sinistro ha un'altezza fissa di 3x, quello destro invece può subire dei proporzionamenti in verticale con step di 3x / 6x / 9x / 12x.

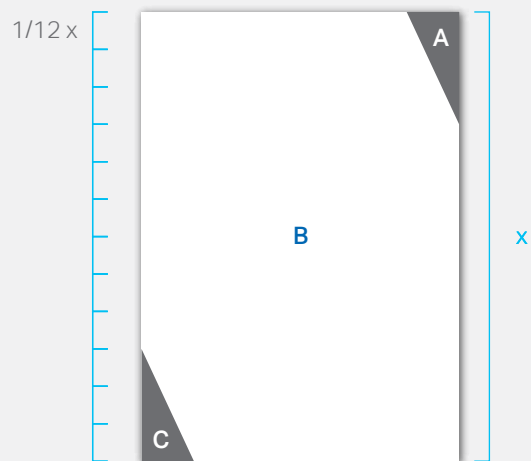

Utilizzo dei device grafici sui formati:

- **A3** / 297 × 420 mm
- **A4** / 210 × 297 mm
- **A5** / 148 × 210 mm

- **Poster** / 500 × 700 mm
- **Poster** / 700 × 1000 mm

Distribuzione dei contenuti:

- **A** / Device grafico / fotografico
- **B** / Area contenuti
- **C** / Device grafico

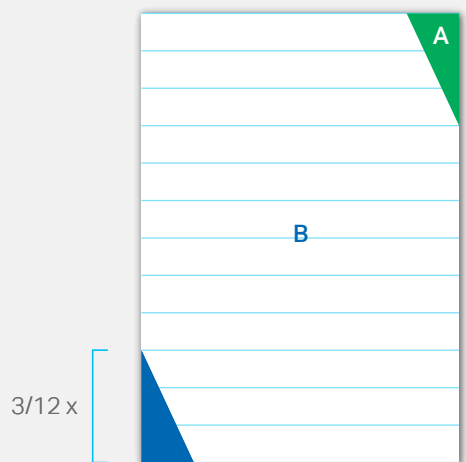

01

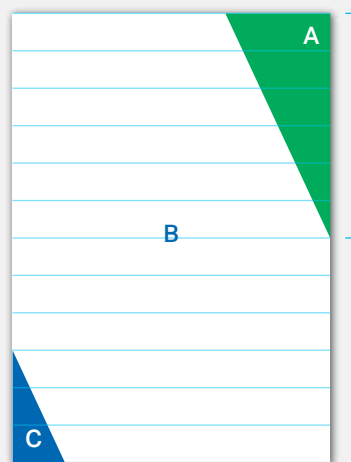

02

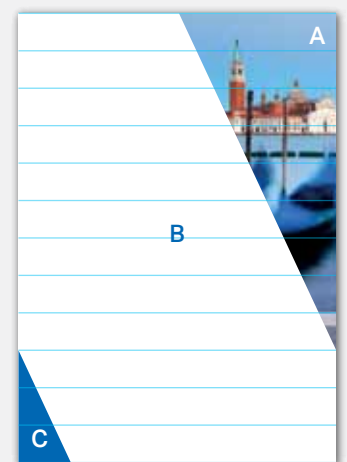

03

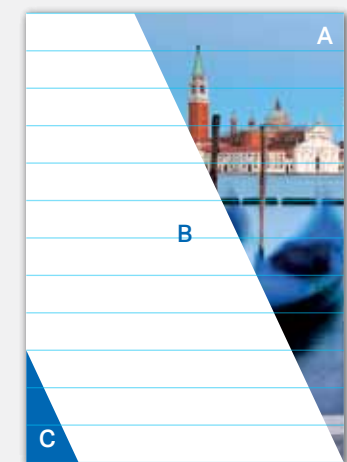

04

2.6 Costruzione dei device diagonali su formati orizzontali

I device grafici studiati per il Look & Feel Avm, definiscono delle aree contenutistiche e di riconoscibilità del brand. È stato studiato un sistema di rapporto ed incremento degli elementi "Angoliera", che possono fungere da massa cromatica o da maschere

fotografiche. Il sistema è basato su una suddivisione dei formati in porzioni orizzontali, i formati orizzontali sono suddivisi in sei porzioni, l'angolo sinistro ha un'altezza fissa di 2x, quello destro invece può subire dei proporzionamenti in verticale con step di 2x / 4x / 6x.

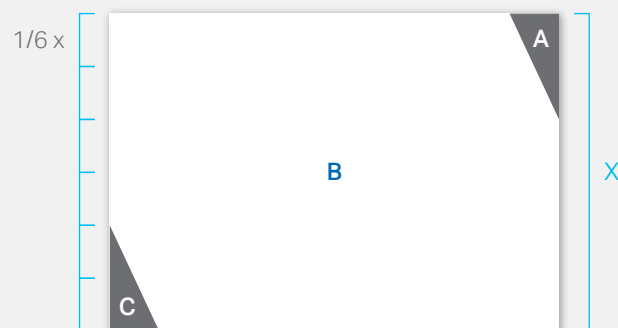

Utilizzo dei device grafici sui formati:

- **A3** / 297 × 420 mm
- **A4** / 210 × 297 mm
- **A5** / 148 × 210 mm

- **Poster** / 500 × 700 mm
- **Poster** / 700 × 1000 mm

Distribuzione dei contenuti:

- **A** / Device grafico / fotografico
- **B** / Area contenuti
- **C** / Device grafico

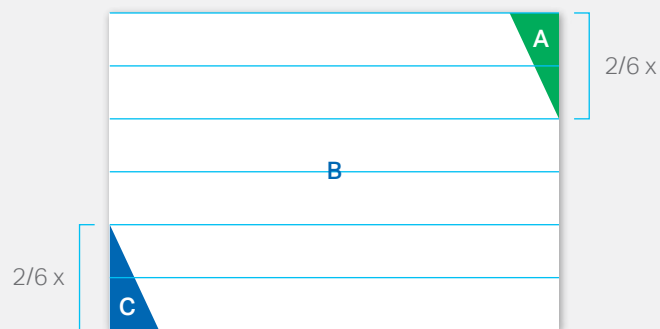

01

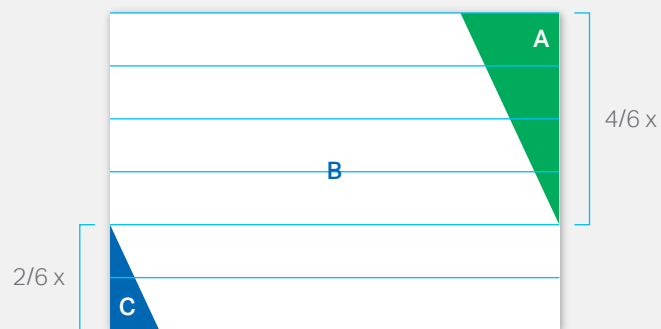

02

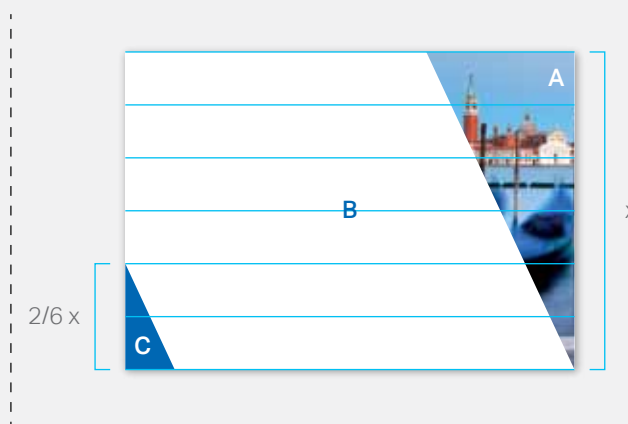

03

2.7 Costruzione dei device grafici su formati fotografici orizzontali

Sulla base del sistema di costruzione dei device, per i formati orizzontali è stato progettato un incremento orizzontale per permettere una più flessibile modulazione delle maschere fotografiche.

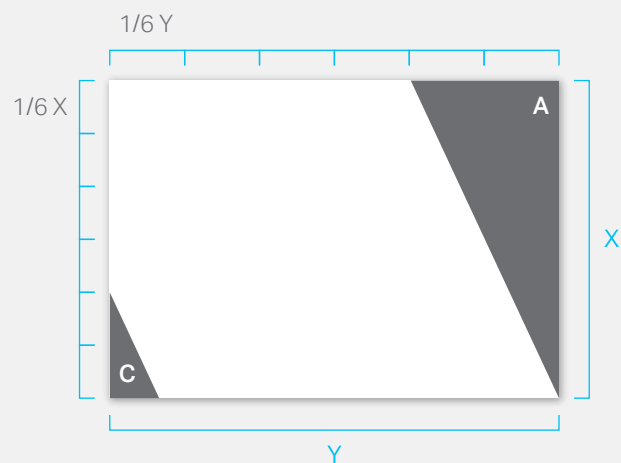

Utilizzo dei device grafici sui formati:

- **A3** / 297 × 420 mm
- **A4** / 210 × 297 mm
- **A5** / 148 × 210 mm

- **Poster** / 500 × 700 mm
- **Poster** / 700 × 1000 mm

Distribuzione dei contenuti:

- **A** / Fotografico
- **B** / Area contenuti
- **C** / Device grafico

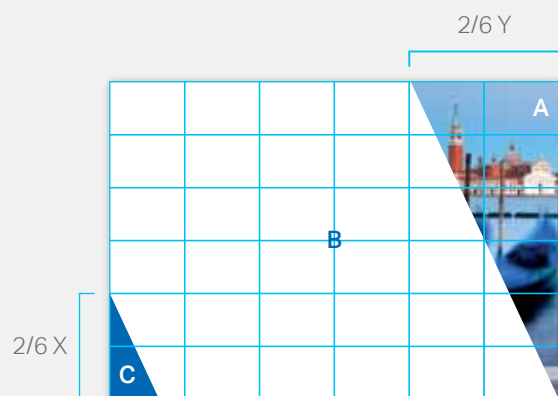

01

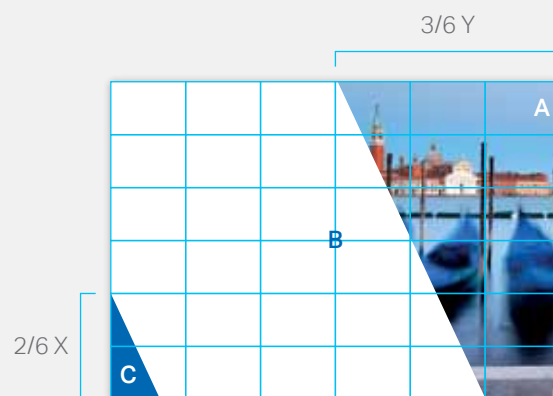

02

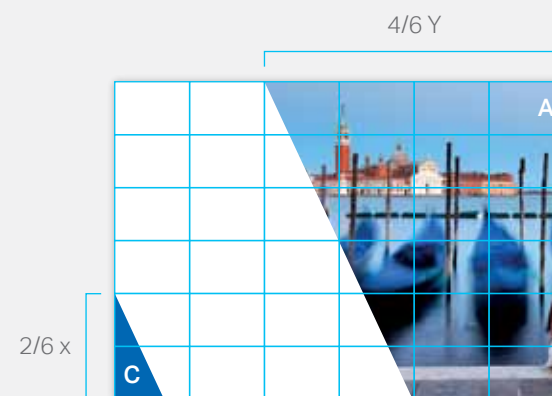

03

2.8 Costruzione dei device diagonali verticali per applicazioni speciali

Per delle particolari applicazioni (poster tipografici) è stato progettato un sistema di doppia angoliere destra le cui proporzioni sono relativamente di 6x+ 6x.l'altezza dell'angolo di destra è sempre fisso a 3x.

Utilizzo dei device grafici sui formati:

- **A3** / 297 × 420 mm
- **A4** / 210 × 297 mm
- **A5** / 148 × 210 mm

Distribuzione dei contenuti:

- **A** / Device grafico / fotografico
- **B** / Area contenuti
- **C** / Device grafico

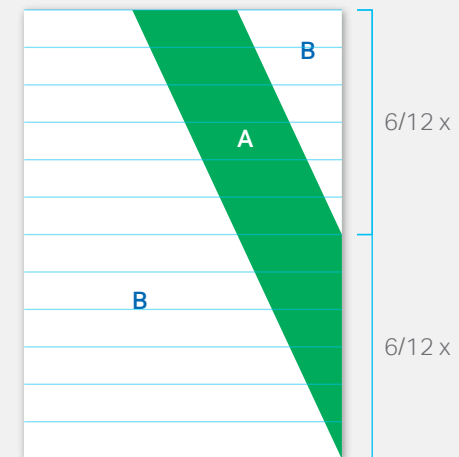
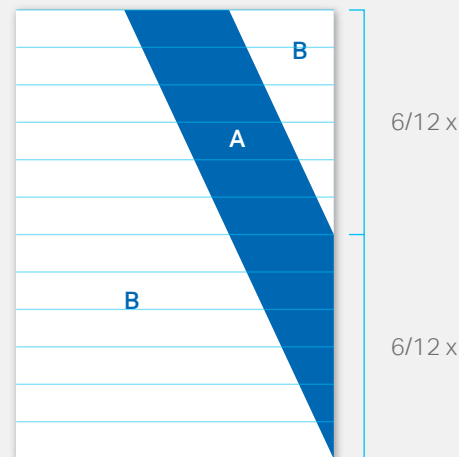
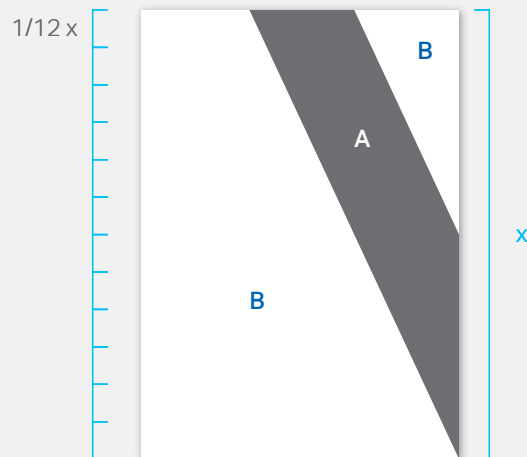

- **A3** / 297 × 420 mm
- **Poster** / 500 × 700 mm
- **Poster** / 700 × 1000 mm

Distribuzione dei contenuti:

- **A** / Device grafico / fotografico
- **B** / Area contenuti
- **C** / Device grafico

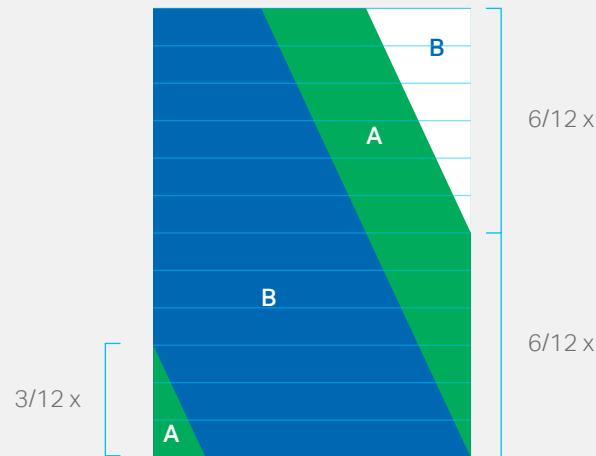
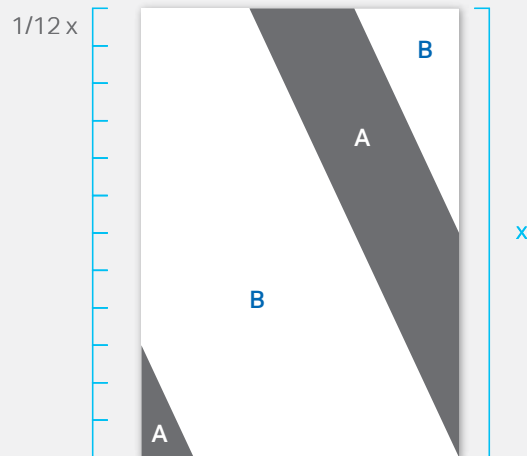

La differenziazione tipografica per la gestione della doppia lingua, è gestita con una variazione di peso del testo Bold / Regular.

Idioma 1 Aktiv Grotesk Bold



Idioma 2 Aktiv Grotesk Regular



Lorem ipsum dolor sit amet / Lorem ipsum dolor sit amet

Idioma 1
Aktiv Grotesk Bold



Idioma 2
Aktiv Grotesk Regular



Lorem ipsum dolor sit amet, consectetur adipiscing elit donec faucibus facilisis pharetra. nam quis leo orci / Lorem ipsum dolor sit amet, consectetur adipiscing elit donec faucibus facilisis pharetra. nam quis leo orci

La gerarchia tipografica fra titoli e testi è determinata da un cambio di corpo e peso del carattere Aktiv Grotesk.

Titolo
Aktiv Grotesk Bold



Titolo Aktiv Grotesk Bold AVM Primary Blue

Testo corrente
Aktiv Grotesk Regular



Testo corrente Aktiv Grotesk Regular Grey 80 %
sit amet, consectetur adipiscing elit. Donec faucibus
facilisis pharetra. Nam quis leo orci. Sed rhoncus magna
vitae neque ullamcorper, et rutrum dolor molestie.

2.11 Gestione della tipografia su fondi cromatici

Su fondi cromatici pieni, indifferentemente dalla cromia in questione, titoli e testi vanno gestiti in bianco seguendo le indicazioni gerarchiche definite.

Titolo

su fondo cromatico
AVM Primary Blue
Aktiv Grotesk Bold bianco



**Titolo Aktiv Grotesk Bold
testo in bianco**

Testo corrente

su fondo cromatico
AVM Blue Primario
Aktiv Grotesk Bold bianco



Testo corrente Aktiv Grotesk Regular bianco
sit amet, consectetur adipiscing elit. Donec faucibus
facilisis pharetra. Nam quis leo orci. Sed rhoncus magna
vitae neque ullamcorper, et rutrum dolor molestie.

Titolo

su fondo cromatico
AVM Verde primario
Aktiv Grotesk Bold bianco



**Titolo Aktiv Grotesk Bold
testo in bianco**

Testo corrente

su fondo cromatico
AVM Verde primario
Aktiv Grotesk Bold bianco



Testo corrente Aktiv Grotesk Regular bianco
sit amet, consectetur adipiscing elit. Donec faucibus
facilisis pharetra. Nam quis leo orci. Sed rhoncus magna
vitae neque ullamcorper, et rutrum dolor molestie.

2.12 Palette secondaria

La palette primaria è stata ampliata con un gradiente di tonalità delle due cromie principali da utilizzare in caso di necessità di una palette cromatica più estesa quale per esempio la gestione di grafici complessi (torte, istogrammi, box).

A supporto della palette primaria e secondaria è stato introdotto l'uso della scala di grigio.

Blue
Palette secondaria



	Blue Secondario A		Blue Secondario B		Blue Secondario C		Blue Secondario D			
	CMYK 85 / 45 / 0 / 0		CMYK 80 / 35 / 0 / 0		CMYK 70 / 20 / 0 / 0		CMYK 60 / 10 / 0 / 0			
	RGB 0 / 101 / 166		RGB 0 / 113 / 185		RGB 0 / 146 / 208		RGB 103 / 190 / 231			
	Pantone® 2945 C / 2935 U		Pantone® 300 C / 300 U		Pantone® 2925 C / 2925 U		Pantone® 2915 C / 2915 U			
	Verde Secondario A		Verde Secondario B		Verde Secondario C		Verde Secondario D			
	CMYK 70 / 5 / 85 / 0		CMYK 60 / 5 / 90 / 0		CMYK 45 / 0 / 95 / 0		CMYK 35 / 0 / 100 / 0			
	RGB 86 / 168 / 76		RGB 122 / 176 / 62		RGB 164 / 196 / 36		RGB 189 / 205 / 0			
	Pantone® 2272 C / 361 U		Pantone® 2277 C / 369 U		Pantone® 2299 C / 382 U		Pantone® 2298 C / 381 U			
	K 10 %	K 20 %	K 30 %	K 40 %	K 50 %	K 60 %	K 70 % Pantone® Cool Gray 10 C Cool Gray 11 U	K 80 %	K 90 %	K 100 %

Verde
Palette secondaria



Grigio
Palette di supporto



Sezione 3 / Stationery

In questo capitolo vengono normate le diverse applicazioni di cartoleria e modulistica base.

- 3.1** Carta da lettere vers.01
- 3.2** Carta da lettere vers.01 (gestione di altri marchi)
- 3.3** Secondo foglio
- 3.4** Biglietto da visita
- 3.5** With compliment
- 3.6** Busta DL
- 3.7** Busta C5
- 3.8** Block notes
- 3.9** Badge
- 3.10** Comunicato stampa
- 3.11** Folder A4
- 3.12** Folder A4 interno



3.2 Carta da lettere vers.01 (gestione di altri marchi)

Formato A4 / 210x297mm

Indirizzi e contatti societari

Corpo lettera

Disclaimer / Informazioni legali

		Altri marchi	Marchi AVM
<p>Nome Azienda Isola Nova del Tronchetto, 32 30135 Venezia</p> <p>T. +39 041 00 00 000 F. +39 041 00 00 000 info@mailrifernimentoazienda.it</p>			
<p>Nome Destinatario Address Line 01 Address Line 02 CAP - City</p>			
<p>Lorem ipsum dolor,</p>			
<p>Lorem ipsum dolor sit amet, consectetur adipiscing elit. Aliquam congue lacinia ultricies. Vestibulum id velit a turpis vehicula placerat. Cum socios natoque penatibus et magnis dis parturient montes, nascetur ridiculus mus. Nullam et suscipit elit. Pellentesque ornare libero eros, quis elementum metus dapibus quis. Vestibulum eu dolor tincidunt, pharetra tortor at, ornare nisi. Phasellus tempor lacus nibh, quis lacinia magna euismod quis. Integer cursus ipsum in nisl rutrum consectetur. Mauris purus libero, consectetur ut consequat non, imperdiet id lacus. Curabitur tempus, sapien ac imperdiet dictum, diam est molestie neque, ac tincidunt mi nisi eget lorem. Nulla metus dui, cursus vel nibh id, vehicula ornare elit.</p> <p>Duis sollicitudin augue fermentum quam placerat congue et sed velit. In ligula quam, facilisis at nibh ac, mattis vestibulum magna. Vivamus ullamcorper a dolor ac tristique. Sed mattis nisl at eros suscipit pulvinar. Curabitur elementum luctus diam, Lorem ipsum dolor sit amet, consectetur adipiscing elit. Aliquam congue lacinia ultricies. Vestibulum id velit a turpis vehicula placerat. Cum socios natoque penatibus et magnis dis parturient montes, nascetur ridiculus mus. Nullam et suscipit elit. Pellentesque ornare libero eros, quis elementum metus dapibus quis. Vestibulum eu dolor tincidunt, pharetra tortor at, ornare nisi. Phasellus tempor lacus nibh, quis lacinia magna euismod quis. Integer cursus ipsum in nisl rutrum consectetur. Mauris purus libero, consectetur ut consequat non, imperdiet id lacus. Curabitur tempus, sapien ac imperdiet dictum, diam est molestie neque, ac tincidunt mi nisi eg</p> <p>Duis sollicitudin augue fermentum quam placerat congue et sed velit. In ligula quam, facilisis at nibh ac, mattis vestibulum magna. Vivamus ullamcorper a dolor ac tristique. Sed mattis nisl at eros suscipit pulvinar. Curabitur elementum luctus diam, vel accumsan odio metus. vel accumsan odio metusduis sollicitudin augue fermentum quam placerat congue et sed velit. In ligula quam, facilisis at nibh ac, mattis vestibulum magna. Vivamus ullamcorper a dolor ac tristique. Sed mattis nisl at eros suscipit pulvinar. Curabitur elementum luctus diam, vel accumsan odio metus. vel accumsan odio metusduis sollicitudin augue fermentum quam placerat congue et sed velit. In ligula quam, facilisis at nibh ac, mattis vestibulum magna. Vivamus ullamcorper a dolor ac tristique. Sed mattis nisl at eros suscipit pulvinar. Curabitur elementum luctus diam, vel accumsan odio metus. vel accumsan odio metus. vel accumsan odio metus, lum magna. Vivamus ullamcorper a dolor ac tristique. Sed mattis nisl at eros suscipit pulvinar. Curabitur elementum luctus diam, vel accumsan odio metus. vel accumsan odio metus.</p>			
<p>I marchi: Vela, Fmv, Actv, Venezia PeopleMover, Venezia Parking, Venezia CarSharing, Venezia Bikesharing, Venezia Charging Zone, Venezia Ticket Acces, sono aziende del gruppo AVM Holding.</p>			<p>avmvenezia.it</p>

<p>Nome Azienda Isola Nova del Tronchetto, 32 30135 Venezia</p> <p>T. +39 041 00 00 000 F. +39 041 00 00 000 info@mailrifernimentoazienda.it</p>		
<p>Nome Destinatario Address Line 01 Address Line 02 CAP - City</p>		
<p>Lorem ipsum dolor,</p>		
<p>Lorem ipsum dolor sit amet, consectetur adipiscing elit. Aliquam congue lacinia ultricies. Vestibulum id velit a turpis vehicula placerat. Cum socios natoque penatibus et magnis dis parturient montes, nascetur ridiculus mus. Nullam et suscipit elit. Pellentesque ornare libero eros, quis elementum metus dapibus quis. Vestibulum eu dolor tincidunt, pharetra tortor at, ornare nisi. Phasellus tempor lacus nibh, quis lacinia magna euismod quis. Integer cursus ipsum in nisl rutrum consectetur. Mauris purus libero, consectetur ut consequat non, imperdiet id lacus. Curabitur tempus, sapien ac imperdiet dictum, diam est molestie neque, ac tincidunt mi nisi eget lorem. Nulla metus dui, cursus vel nibh id, vehicula ornare elit.</p> <p>Duis sollicitudin augue fermentum quam placerat congue et sed velit. In ligula quam, facilisis at nibh ac, mattis vestibulum magna. Vivamus ullamcorper a dolor ac tristique. Sed mattis nisl at eros suscipit pulvinar. Curabitur elementum luctus diam, Lorem ipsum dolor sit amet, consectetur adipiscing elit. Aliquam congue lacinia ultricies. Vestibulum id velit a turpis vehicula placerat. Cum socios natoque penatibus et magnis dis parturient montes, nascetur ridiculus mus. Nullam et suscipit elit. Pellentesque ornare libero eros, quis elementum metus dapibus quis. Vestibulum eu dolor tincidunt, pharetra tortor at, ornare nisi. Phasellus tempor lacus nibh, quis lacinia magna euismod quis. Integer cursus ipsum in nisl rutrum consectetur. Mauris purus libero, consectetur ut consequat non, imperdiet id lacus. Curabitur tempus, sapien ac imperdiet dictum, diam est molestie neque, ac tincidunt mi nisi eg</p> <p>Duis sollicitudin augue fermentum quam placerat congue et sed velit. In ligula quam, facilisis at nibh ac, mattis vestibulum magna. Vivamus ullamcorper a dolor ac tristique. Sed mattis nisl at eros suscipit pulvinar. Curabitur elementum luctus diam, vel accumsan odio metus. vel accumsan odio metusduis sollicitudin augue fermentum quam placerat congue et sed velit. In ligula quam, facilisis at nibh ac, mattis vestibulum magna. Vivamus ullamcorper a dolor ac tristique. Sed mattis nisl at eros suscipit pulvinar. Curabitur elementum luctus diam, vel accumsan odio metus. vel accumsan odio metus. vel accumsan odio metus, lum magna. Vivamus ullamcorper a dolor ac tristique. Sed mattis nisl at eros suscipit pulvinar. Curabitur elementum luctus diam, vel accumsan odio metus. vel accumsan odio metus.</p>		
<p>I marchi: Vela, Pmv, Actv, Venezia PeopleMover, Venezia Parking, Venezia CarSharing, Venezia Bikesharing, Venezia Charging Zone, Venezia Ticket Acces, sono aziende del gruppo AVM Holding.</p>		<p>avmvenezia.it</p>

Header logo

Corpo lettera

								
	<p>>Lorem ipsum dolor sit amet, consectetur adipiscing elit. Aliquam congue lacinia ultricies. Vestibulum id velit a turpis vehicula placerat. Cum sociis natoque penatibus et magnis dis parturient montes, nascetur ridiculus mus. Nullam et suscipit elit. Pellentesque ornare libero eros, quis elementum metus dapibus quis. Vestibulum eu dolor tincidunt, pharetra tortor at, ornare nisi. Phasellus tempor lacus nibh, quis lacinia magna euismod quis. Integer cursus ipsum in nisl rutrum consectetur. Mauris purus libero, consectetur ut consequat non, imperdiet id lacus. Curabitur tempus, sapien ac imperdiet dictum, diam est molestie neque, ac tincidunt mi nisi eget lorem. Nulla metus dui, cursus vel nibh id, vehicula ornare elit.</p> <p>Duis sollicitudin augue fermentum quam placerat congue et sed velit. In ligula quam, facilisis at nibh ac, mattis vestibulum magna. Vivamus ullamcorper a dolor ac tristique. Sed mattis nisl at eros suscipit pulvinar. Curabitur elementum luctus diam, Lorem ipsum dolor sit amet, consectetur adipiscing elit. Aliquam congue lacinia ultricies. Vestibulum id velit a turpis vehicula placerat. Cum sociis natoque penatibus et magnis dis parturient montes, nascetur ridiculus mus. Nullam et suscipit elit. Pellentesque ornare libero eros, quis elementum metus dapibus quis. Vestibulum eu dolor tincidunt, pharetra tortor at, ornare nisi. Phasellus tempor lacus nibh, quis lacinia magna euismod quis. Integer cursus ipsum in nisl rutrum consectetur. Mauris purus libero, consectetur ut consequat non, imperdiet id lacus. Curabitur tempus, sapien ac imperdiet dictum, diam est molestie neque, ac tincidunt mi nisi eget lorem. Nulla metus dui, cursus vel nibh id, vehicula ornare elit.</p> <p>Duis sollicitudin augue fermentum quam placerat congue et sed velit. In ligula quam, facilisis at nibh ac, mattis vestibulum magna. Vivamus ullamcorper a dolor ac tristique. Sed mattis nisl at eros suscipit pulvinar. Curabitur elementum luctus diam, vel accumsan odio metus. vel accumsan odio metus. Duis sollicitudin augue fermentum quam placerat congue et sed velit. In ligula quam, facilisis at nibh ac, mattis vestibulum magna. Vivamus ullamcorper a dolor ac tristique. Sed mattis nisl at eros suscipit pulvinar. Curabitur elementum luctus diam, vel accumsan odio metus.</p> <p>>Lorem ipsum dolor sit amet, consectetur adipiscing elit. Aliquam congue lacinia ultricies. Vestibulum id velit a turpis vehicula placerat. Cum sociis natoque penatibus et magnis dis parturient montes, nascetur ridiculus mus. Nullam et suscipit elit. Pellentesque ornare libero eros, quis elementum metus dapibus quis. Vestibulum eu dolor tincidunt, pharetra tortor at, ornare nisi. Phasellus tempor lacus nibh, quis lacinia magna euismod quis. Integer cursus ipsum in nisl rutrum consectetur. Mauris purus libero, consectetur ut consequat non, imperdiet id lacus. Curabitur tempus, sapien ac imperdiet dictum, diam est molestie neque, ac tincidunt mi nisi eget lorem. Nulla metus dui, cursus vel nibh id, vehicula ornare elit.</p> <p>Duis sollicitudin augue fermentum quam placerat congue et sed velit. In ligula quam, facilisis at nibh ac, mattis vestibulum magna. Vivamus ullamcorper a dolor ac tristique. Sed mattis nisl at eros suscipit pulvinar. Curabitur elementum luctus diam, Lorem ipsum dolor sit amet, consectetur adipiscing elit. Aliquam congue lacinia ultricies. Vestibulum id velit a turpis vehicula placerat. Cum sociis natoque penatibus et magnis dis parturient montes, nascetur ridiculus mus. Nullam et suscipit elit. Pellentesque ornare libero eros, quis elementum metus dapibus quis. Vestibulum eu dolor tincidunt, pharetra tortor at, ornare nisi. Phasellus tempor lacus nibh, quis lacinia magna euismod quis. Integer cursus ipsum in nisl rutrum consectetur. Mauris purus libero, consectetur ut consequat non, imperdiet id lacus. Curabitur tempus, sapien ac imperdiet dictum, diam est molestie neque, ac tincidunt mi nisi eget lorem. Nulla metus dui, cursus vel nibh id, vehicula ornare elit.</p>							

 <p>>Lorem ipsum dolor sit amet, consectetur adipiscing elit. Aliquam congue lacinia ultricies. Vestibulum id velit a turpis vehicula placerat. Cum sociis natoque penatibus et magnis dis parturient montes, nascetur ridiculus mus. Nullam et suscipit elit. Pellentesque ornare libero eros, quis elementum metus dapibus quis. Vestibulum eu dolor tincidunt, pharetra tortor at, ornare nisi. Phasellus tempor lacus nibh, quis lacinia magna euismod quis. Integer cursus ipsum in nisl rutrum consectetur. Mauris purus libero, consectetur ut consequat non, imperdiet id lacus. Curabitur tempus, sapien ac imperdiet dictum, diam est molestie neque, ac tincidunt mi nisi eget lorem. Nulla metus dui, cursus vel nibh id, vehicula ornare elit.</p> <p>Duis sollicitudin augue fermentum quam placerat congue et sed velit. In ligula quam, facilisis at nibh ac, mattis vestibulum magna. Vivamus ullamcorper a dolor ac tristique. Sed mattis nisl at eros suscipit pulvinar. Curabitur elementum luctus diam, Lorem ipsum dolor sit amet, consectetur adipiscing elit. Aliquam congue lacinia ultricies. Vestibulum id velit a turpis vehicula placerat. Cum sociis natoque penatibus et magnis dis parturient montes, nascetur ridiculus mus. Nullam et suscipit elit. Pellentesque ornare libero eros, quis elementum metus dapibus quis. Vestibulum eu dolor tincidunt, pharetra tortor at, ornare nisi. Phasellus tempor lacus nibh, quis lacinia magna euismod quis. Integer cursus ipsum in nisl rutrum consectetur. Mauris purus libero, consectetur ut consequat non, imperdiet id lacus. Curabitur tempus, sapien ac imperdiet dictum, diam est molestie neque, ac tincidunt mi nisi eget lorem. Nulla metus dui, cursus vel nibh id, vehicula ornare elit.</p> <p>Duis sollicitudin augue fermentum quam placerat congue et sed velit. In ligula quam, facilisis at nibh ac, mattis vestibulum magna. Vivamus ullamcorper a dolor ac tristique. Sed mattis nisl at eros suscipit pulvinar. Curabitur elementum luctus diam, vel accumsan odio metus. vel accumsan odio metus. Duis sollicitudin augue fermentum quam placerat congue et sed velit. In ligula quam, facilisis at nibh ac, mattis vestibulum magna. Vivamus ullamcorper a dolor ac tristique. Sed mattis nisl at eros suscipit pulvinar. Curabitur elementum luctus diam, vel accumsan odio metus.</p> <p>>Lorem ipsum dolor sit amet, consectetur adipiscing elit. Aliquam congue lacinia ultricies. Vestibulum id velit a turpis vehicula placerat. Cum sociis natoque penatibus et magnis dis parturient montes, nascetur ridiculus mus. Nullam et suscipit elit. Pellentesque ornare libero eros, quis elementum metus dapibus quis. Vestibulum eu dolor tincidunt, pharetra tortor at, ornare nisi. Phasellus tempor lacus nibh, quis lacinia magna euismod quis. Integer cursus ipsum in nisl rutrum consectetur. Mauris purus libero, consectetur ut consequat non, imperdiet id lacus. Curabitur tempus, sapien ac imperdiet dictum, diam est molestie neque, ac tincidunt mi nisi eget lorem. Nulla metus dui, cursus vel nibh id, vehicula ornare elit.</p> <p>Duis sollicitudin augue fermentum quam placerat congue et sed velit. In ligula quam, facilisis at nibh ac, mattis vestibulum magna. Vivamus ullamcorper a dolor ac tristique. Sed mattis nisl at eros suscipit pulvinar. Curabitur elementum luctus diam, Lorem ipsum dolor sit amet, consectetur adipiscing elit. Aliquam congue lacinia ultricies. Vestibulum id velit a turpis vehicula placerat. Cum sociis natoque penatibus et magnis dis parturient montes, nascetur ridiculus mus. Nullam et suscipit elit. Pellentesque ornare libero eros, quis elementum metus dapibus quis. Vestibulum eu dolor tincidunt, pharetra tortor at, ornare nisi. Phasellus tempor lacus nibh, quis lacinia magna euismod quis. Integer cursus ipsum in nisl rutrum consectetur. Mauris purus libero, consectetur ut consequat non, imperdiet id lacus. Curabitur tempus, sapien ac imperdiet dictum, diam est molestie neque, ac tincidunt mi nisi eget lorem. Nulla metus dui, cursus vel nibh id, vehicula ornare elit.</p>

Dati personali

Indirizzi societari



Fronte



Retro endorsement Venezia Unica / Claim + Logo

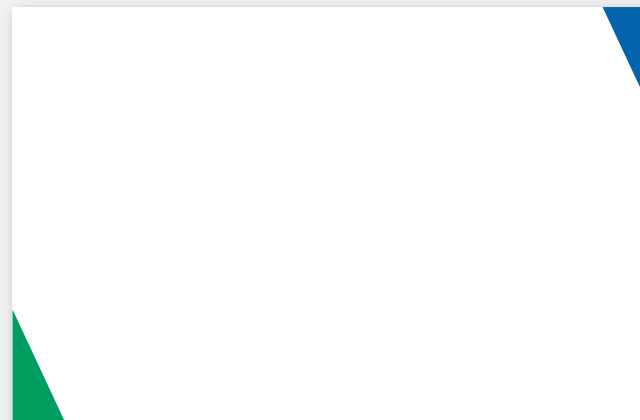

Retro 01

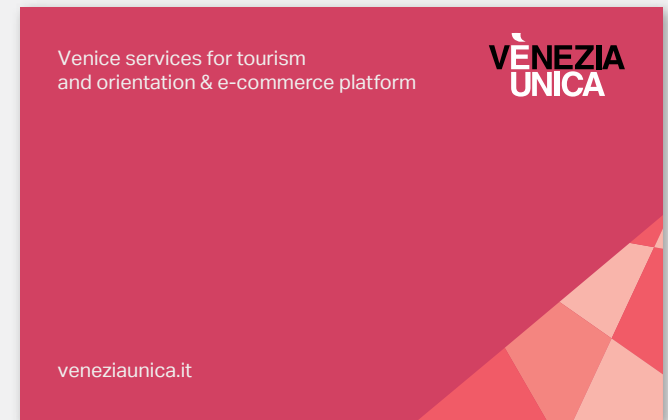

Retro - Proposta alternativa

Marchi AVM



Indirizzi e contatti
societari

AVM Holding S.p.A.
Isola Nova del Tronchetto, 32
30135 Venezia

www.avmvenezia.it

Marchi AVM



Indirizzi e contatti
societari

AVM Holding S.p.A.
Isola Nova del Tronchetto, 32
30135 Venezia

www.avmvenezia.it

Marchi AVM



Spazio di scrittura

*Leggibile e chiara in stile o no se o la
si paga in nonconformità per un
le rare le ologia nistone no
almeno con don inlettore
haureto e un'ora da
ocean in stile o no se o la seppa
in nonconformità nistone
Leggibile e chiara in*

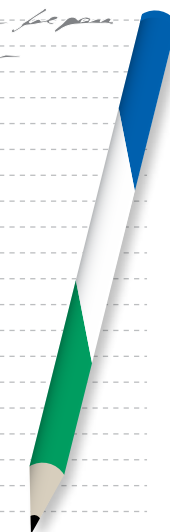

indirizzo Web

avmvenezia.it

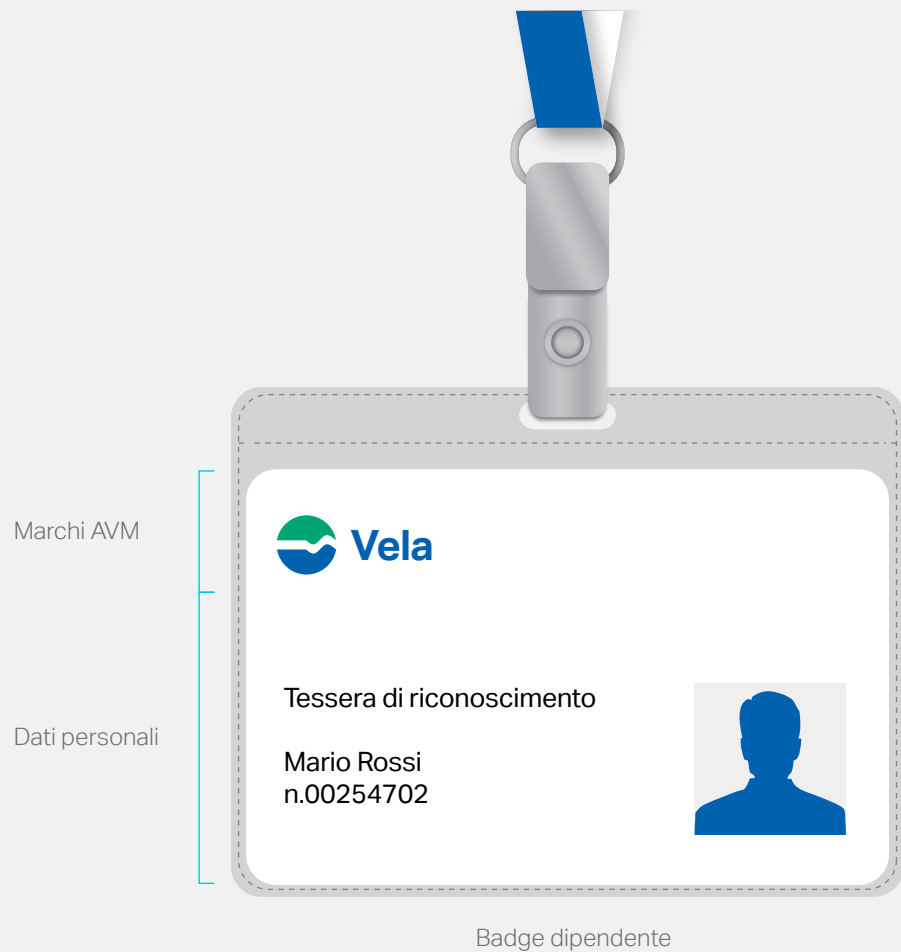



Indirizzi e contatti
societari

Contenuto
comunicato stampa

Disclaimer /
Informazioni legali

Marchi AVM

	<p>AVM Holding S.p.A. Isola Nova del Tronchetto, 32 30135 Venezia</p> <p>T. +39 041 00 00 000 F. +39 041 00 00 000 info@avmgroup.it</p>		
<p>Press Release Title 01 Aktiv Regular 22pt</p> <p>Subtitle Aktiv Bold 11pt Vestibulum id velit a turpis vehicula placerat. Cum sociis natoque penatibus et magnis dis parturient montes, nascetur ridiculus mus. Nullam et suscipit elit.</p> <p>Current text Aktiv regular 11pt consectetur adipiscing elit. Aliquam congue lacinia ultricies Vestibulum id velit a turpis vehicula placerat. Cum sociis natoque penatibus et magnis dis parturient montes, nascetur ridiculus mus. Nullam et suscipit elit. Pellentesque ornare libero eros, quis elementum metus dapibus quis.</p> <p>1.0 PRESS RELEASE TITLE 02 AKTIV BOLD 11 PT ALL CAPS Lorem ipsum dolor sit amet, consectetur adipiscing elit. Aliquam congue lacinia ultricies Vestibulum id velit a turpis vehicula placerat. Cum sociis natoque penatibus et magnis dis parturient montes, nascetur ridiculus mus.</p> <p>Text level Aktiv Bold 11pt - Pellentesque ornare libero eros, quis elementum metus dapibus quis. Vestibulum eu dolor tincidunt, pharetra tortor at, ornare nisi. Phasellus tempor lacus nibh, quis lacinia magna euismod quis. Integer cursus.</p> <p><i>Text Level Aktiv Italic 11pt - ictum, diam est molestie neque, ac tincidunt mi nisi eget lorem. Nulla metus dui, cursus vel nibh id, vehicula ornare elit. diam est molestie neque, ac tincidunt mi nisi eget lorem. Nulla metus dui, cursus vel nibh id, vehicula ornare elit.</i></p> <p>1.1 PRESS RELEASE TITLE 01 Lorem ipsum dolor sit amet, consectetur adipiscing elit. Aliquam congue lacinia ultricies Vestibulum id velit a turpis vehicula placerat. Cum sociis natoque penatibus et magnis dis parturient montes, nascetur ridiculus mus. Nullam et suscipit elit. Pellentesque ornare libero eros, quis elementum metus dapibus quis. Vestibulum eu dolor tincidunt, pharetra tortor at, ornare nisi. Phasellus tempor lacus nibh, quis lacinia magna euismod quis. Integer cursus ipsum in nisi rutrum consectetur. Mauris purus libero, consectetur ut consequat non, imperdiet id lacus. Curabitur tempus, sapien ac imperdiet dictum, diam est molestie neque, ac tincidunt mi nisi eget lorem. Nulla metus dui, cursus vel nibh id, vehicula ornare elit.</p> <p>1.2 PRESS RELEASE TITLE 01 Lorem ipsum dolor sit amet, consectetur adipiscing elit. Aliquam congue lacinia ultricies Vestibulum id velit a turpis vehicula placerat. Cum sociis natoque penatibus et magnis dis parturient montes, nascetur ridiculus mus. Nullam et suscipit elit. Pellentesque ornare libero at non, imperdiet id lacus. Curabitur tempus, sapien ac imperdiet dictum, diam est molestie neque, ac tincidunt mi nisi eget lorem. Nulla metus dui, cursus vel nibh id, vehicula ornare elit.</p> <p>>Lorem ipsum dolor sit amet, consectetur adipiscing elit. Vestibulum hendrerit malesuada elit a pharetra. Vestibulum dignissim, dolor ut sodales pulvinar, dui alesuada elit a pharetra. Vestibulum dignissim, dolor ut sodales pulvinar, dui a</p>			
<p>avmvenezia.it</p>			

<p>AVM Holding S.p.A. Isola Nova del Tronchetto, 32 30135 Venezia</p> <p>T. +39 041 00 00 000 F. +39 041 00 00 000 info@avmgroup.it</p>	
<p>Press Release Title 01 Aktiv Regular 22pt</p> <p>Subtitle Aktiv Bold 11pt Vestibulum id velit a turpis vehicula placerat. Cum sociis natoque penatibus et magnis dis parturient montes, nascetur ridiculus mus. Nullam et suscipit elit.</p> <p>Current text Aktiv regular 11pt consectetur adipiscing elit. Aliquam congue lacinia ultricies Vestibulum id velit a turpis vehicula placerat. Cum sociis natoque penatibus et magnis dis parturient montes, nascetur ridiculus mus. Nullam et suscipit elit. Pellentesque ornare libero eros, quis elementum metus dapibus quis.</p> <p>1.0 PRESS RELEASE TITLE 02 AKTIV BOLD 11 PT ALL CAPS Lorem ipsum dolor sit amet, consectetur adipiscing elit. Aliquam congue lacinia ultricies Vestibulum id velit a turpis vehicula placerat. Cum sociis natoque penatibus et magnis dis parturient montes, nascetur ridiculus mus.</p> <p>Text level Aktiv Bold 11pt - Pellentesque ornare libero eros, quis elementum metus dapibus quis. Vestibulum eu dolor tincidunt, pharetra tortor at, ornare nisi. Phasellus tempor lacus nibh, quis lacinia magna euismod quis. Integer cursus.</p> <p><i>Text Level Aktiv Italic 11pt - ictum, diam est molestie neque, ac tincidunt mi nisi eget lorem. Nulla metus dui, cursus vel nibh id, vehicula ornare elit. diam est molestie neque, ac tincidunt mi nisi eget lorem. Nulla metus dui, cursus vel nibh id, vehicula ornare elit.</i></p> <p>1.1 PRESS RELEASE TITLE 01 Lorem ipsum dolor sit amet, consectetur adipiscing elit. Aliquam congue lacinia ultricies Vestibulum id velit a turpis vehicula placerat. Cum sociis natoque penatibus et magnis dis parturient montes, nascetur ridiculus mus. Nullam et suscipit elit. Pellentesque ornare libero eros, quis elementum metus dapibus quis. Vestibulum eu dolor tincidunt, pharetra tortor at, ornare nisi. Phasellus tempor lacus nibh, quis lacinia magna euismod quis. Integer cursus ipsum in nisi rutrum consectetur. Mauris purus libero, consectetur ut consequat non, imperdiet id lacus. Curabitur tempus, sapien ac imperdiet dictum, diam est molestie neque, ac tincidunt mi nisi eget lorem. Nulla metus dui, cursus vel nibh id, vehicula ornare elit.</p> <p>1.2 PRESS RELEASE TITLE 01 Lorem ipsum dolor sit amet, consectetur adipiscing elit. Aliquam congue lacinia ultricies Vestibulum id velit a turpis vehicula placerat. Cum sociis natoque penatibus et magnis dis parturient montes, nascetur ridiculus mus. Nullam et suscipit elit. Pellentesque ornare libero at non, imperdiet id lacus. Curabitur tempus, sapien ac imperdiet dictum, diam est molestie neque, ac tincidunt mi nisi eget lorem. Nulla metus dui, cursus vel nibh id, vehicula ornare elit.</p> <p>>Lorem ipsum dolor sit amet, consectetur adipiscing elit. Vestibulum hendrerit malesuada elit a pharetra. Vestibulum dignissim, dolor ut sodales pulvinar, dui alesuada elit a pharetra. Vestibulum dignissim, dolor ut sodales pulvinar, dui a</p>	
<p>avmvenezia.it</p>	





Sezione 4 / PowerPoint

In questo capitolo viene normato l'utilizzo dello strumento PowerPoint, grazie ad una formattazione di slide studiate per un utilizzo vario e flessibile dello strumento.

- 4.1 Slide Cover
- 4.2 Slide Indice
- 4.3 Slide Divider
- 4.4 Slide Testo / colonna singola
- 4.5 Slide Testo / doppia colonna
- 4.6 Slide Testo + immagine / doppia colonna
- 4.7 Slide immagine
- 4.8 Slide testo + immagine / tre colonne
- 4.9 Slide testo + Grafico Torta / doppia colonna
- 4.10 Slide Grafico Istogramma
- 4.11 Slide testo + istogramma / doppia colonna
- 4.12 Slide testo + tabella / doppia colonna
- 4.13 Slide tabella
- 4.14 Slide di chiusura

Area Marchio

Area Titolo /
Data



Area Titolo /

Area contenuto /
indice argomenti
su 3 colonne

Area Footer /
Marchio / Titolo Presentazione /
Data / Disclaimer / Num. pagine

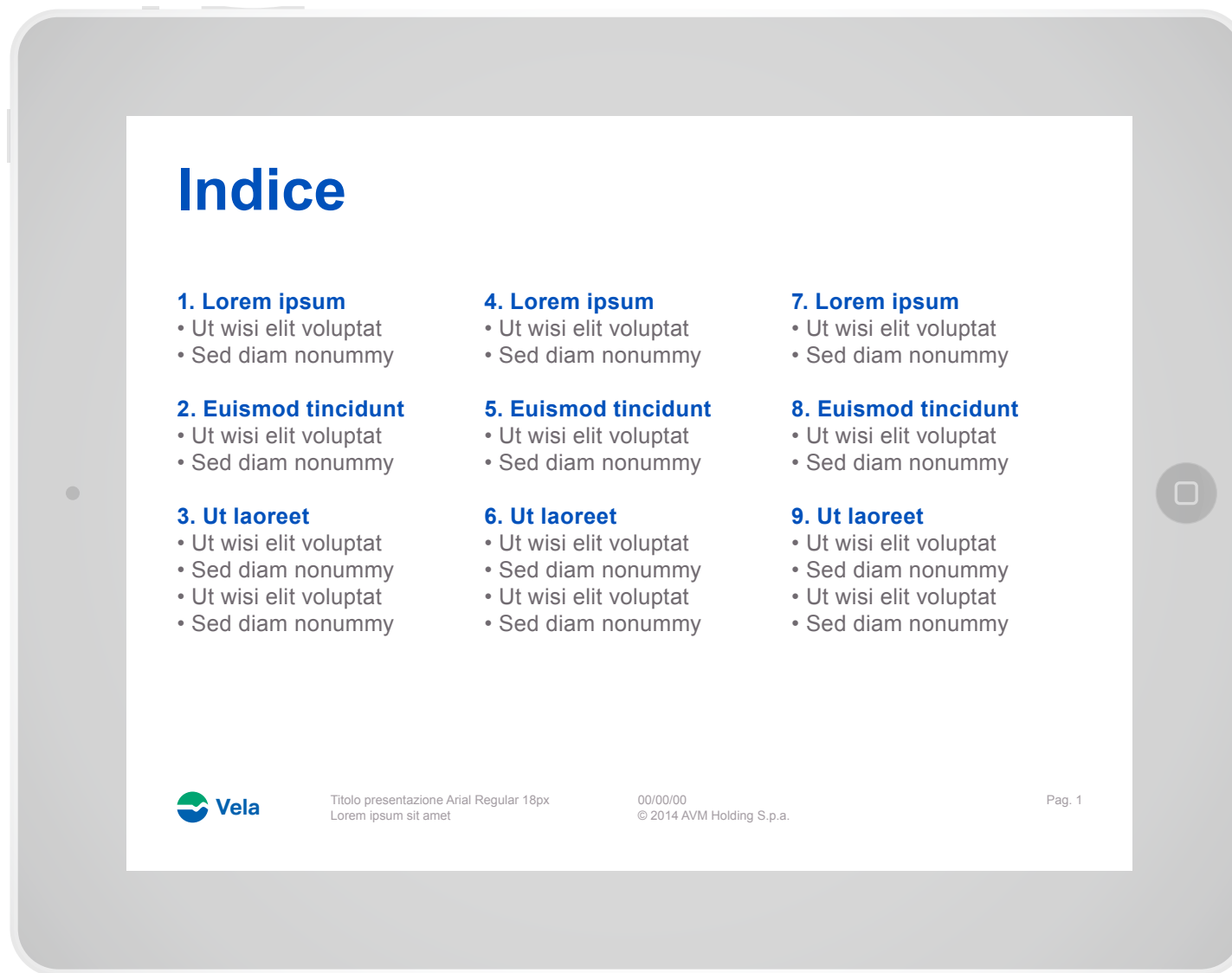

Area Titolo
Divider

Area Footer /
Marchio / Titolo Presentazione /
Data / Disclaimer / Num. pagine



Area Titolo /
Sottotitolo

Area contenuto /
Testo corrente su colonna
singola

Area Footer /
Marchio / Titolo Presentazione /
Data / Disclaimer / Num. pagine



Area Titolo /
Sottotitolo

Area contenuto /
Testo corrente su doppia
colonna

Area Footer /
Marchio / Titolo Presentazione /
Data / Disclaimer / Num. pagine

Titolo slide Arial Bold 28/32px
Sottotitolo slide Arial Regular 28/32px

Lorem ipsum dolor sit amet, consectetur adipiscing elit, sed diam nonummy nibh euismod tincidunt ut laoreet dolore magna aliquam erat volutpat.

Secondo livello di testo
Quis nostrud exerci tation ullamcorper suscipit lobortis nisl ut aliquip commodo.

Lorem ipsum dolor sit amet, consectetur adipiscing elit, sed diam nonummy nibh euismod tincidunt ut laoreet dolore magna aliquam erat volutpat.

Secondo livello di testo
Quis nostrud exerci tation ullamcorper suscipit lobortis nisl ut aliquip commodo.

 **Vela** Titolo presentazione Arial Regular 18px
Lorem ipsum sit amet 00/00/00
© 2014 AVM Holding S.p.a. Pag. 1

Area Titolo /
Sottotitolo

Area contenuto /
Immagine + Testo corrente
su doppia colonna

Area Footer /
Marchio / Titolo Presentazione /
Data / Disclaimer / Num. pagine

Titolo slide Arial Bold 28/32px
Sottotitolo slide Arial Regular 28/32px

Lorem ipsum dolor sit amet, consectetur adipiscing elit, sed diam nonummy nibh euismod tincidunt ut laoreet dolore magna aliquam erat volutpat.

Ut wisi enim ad minim veniam, quis nostrud exerci tation ullamcorper suscipit lobortis nisl ut aliquip ex ea commodo.

 **Vela** Titolo presentazione Arial Regular 18px
Lorem ipsum sit amet 00/00/00
© 2014 AVM Holding S.p.a. Pag. 1

Area Titolo /
Sottotitolo

Area contenuto /
Immagine pagina piena

Area Footer /
Marchio / Titolo Presentazione /
Data / Disclaimer / Num. pagine



Titolo slide Arial Bold 28/32px
Sottotitolo slide Arial Regular 28/32px



Titolo presentazione Arial Regular 18px
Lorem ipsum sit amet

00/00/00
© 2014 AVM Holding S.p.a.

Pag. 1

Area Titolo /
Sottotitolo

Area contenuto /
Immagine + Testo corrente
su tre colonne

Area Footer /
Marchio / Titolo Presentazione /
Data / Disclaimer / Num. pagine

Titolo slide Arial Bold 28/32px
Sottotitolo slide Arial Regular 28/32px

Secondo livello di testo
Quis nostrud exerci tation
ullamcorper suscipit lobortis
nisl ut aliquip commodo.

Secondo livello di testo
Quis nostrud exerci tation
ullamcorper suscipit lobortis
nisl ut aliquip commodo.

Secondo livello di testo
Quis nostrud exerci tation
ullamcorper suscipit lobortis
nisl ut aliquip commodo.

 **Vela** Titolo presentazione Arial Regular 18px
Lorem ipsum sit amet 00/00/00
© 2014 AVM Holding S.p.a. Pag. 1

Area Titolo /
Sottotitolo

Area contenuto /
Grafico a torta + Testo corrente
su doppia colonna

Area Footer /
Marchio / Titolo Presentazione /
Data / Disclaimer / Num. pagine

Titolo slide Arial Bold 28/32px
Sottotitolo slide Arial Regular 28/32px

01. Titolo grafico a torta

16.6 16.6 16.6 16.6 16.6 16.6

■ Lorem ipsum dolor sit ■ Lorem ipsum dolor sit ■ Lorem ipsum dolor sit
■ Lorem ipsum ■ Lorem ipsum ■ Lorem ipsum

Vela Titolo presentazione Arial Regular 18px 00/00/00
Lorem ipsum sit amet © 2014 AVM Holding S.p.a. Pag. 1

Area Titolo /
Sottotitolo

Area contenuto /
Grafico istogramma
su colonna singola

Area Footer /
Marchio / Titolo Presentazione /
Data / Disclaimer / Num. pagine

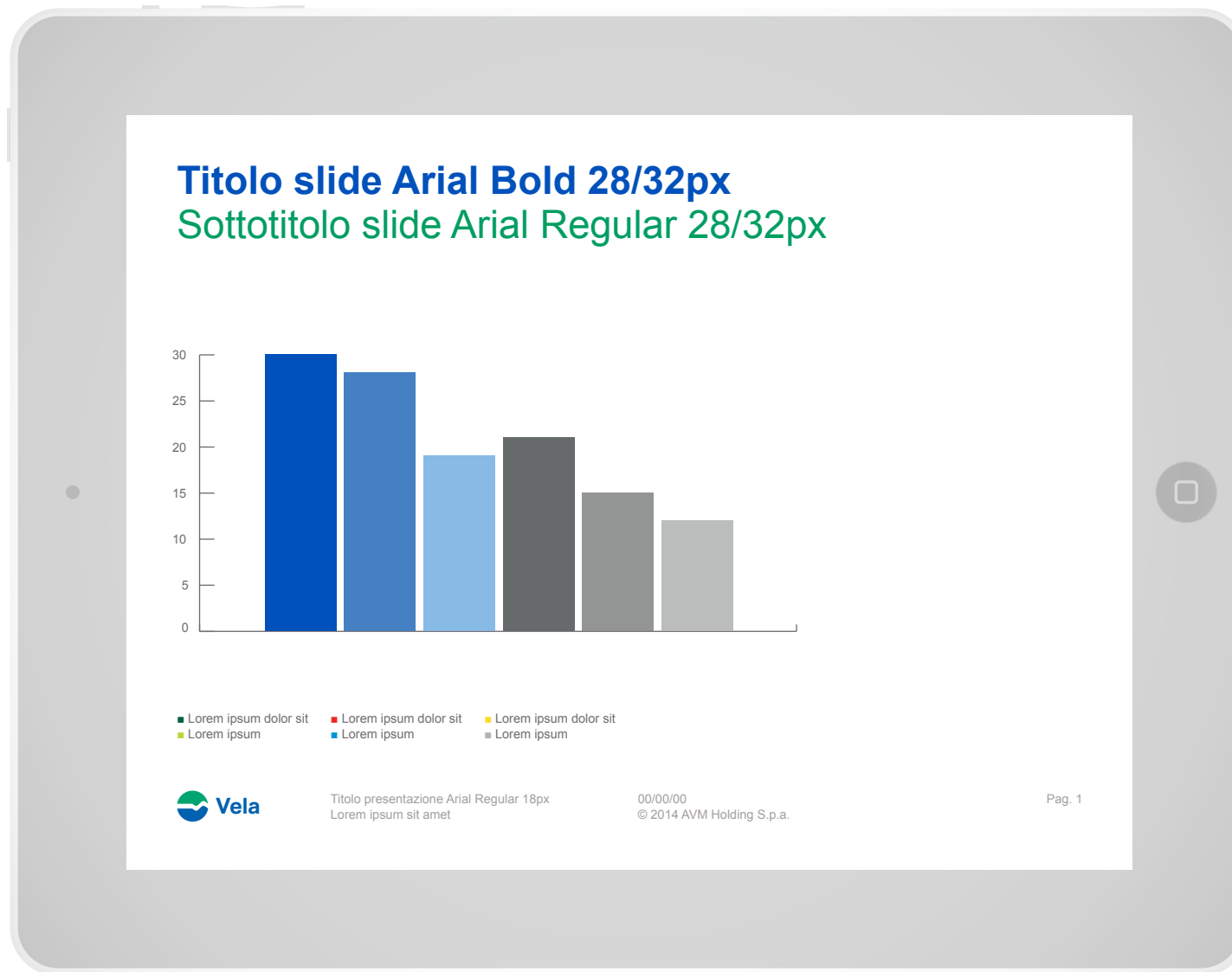

Area Titolo /
Sottotitolo

Area contenuto /
Grafico istogramma
+ testo corrente
su doppia singola

Area Footer /
Marchio / Titolo Presentazione /
Data / Disclaimer / Num. pagine

Titolo slide Arial Bold 28/32px
Sottotitolo slide Arial Regular 28/32px

Titolo grafico a barre Arial Regular 9/14 pt

Bar Color	Approximate Value
Green	38
Light Green	33
Dark Grey	26
Medium Grey	22
Light Grey	15

Lorem ipsum dolor sit amet, consectetur adipiscing elit, nostrud exerci tation ullamcorper sed diam nonummy nibh euismod tincidunt ut laoreet dolore magna aliquam erat volutpat.

Ut wisi enim ad minim veniam, quis nostrud exerci tation ullamcorper mcorper sed diam nonummy nibh euismod tincidunt ut laoreet dolore magna suscipit lobortis nisl ut aliquip exerci tation ullamcorper mcorper sed diam nonummy nibha

■ Lorem ipsum dolor sit ■ Lorem ipsum dolor sit ■ Lorem ipsum dolor sit
■ Lorem ipsum ■ Lorem ipsum ■ Lorem ipsum

Vela Titolo presentazione Arial Regular 18px
Lorem ipsum sit amet 00/00/00
© 2014 AVM Holding S.p.a. Pag. 1

Area Titolo /
Sottotitolo

Area contenuto /
Tabella tre colonne
+ testo corrente

Area Footer /
Marchio / Titolo Presentazione /
Data / Disclaimer / Num. pagine

Titolo slide Arial Bold 28/32px
Sottotitolo slide Arial Regular 28/32px

Lorem ipsum	Lorem ipsum	Lorem ipsum
Arial Regular	00	00
Consectetur	00	00
Lorem ipsum	00	00
Dolor Sit	00	00
Consectetur	00	00
Lorem ipsum	00	00
Dolor Sit	00	00
Consectetur	00	00
Consectetur	00	00
Lorem ipsum	00	00

Lorem ipsum dolor sit amet, consectetur adipiscing elit, nostrud exerci tation ullamcorper sed diam nonummy nibh euismod tincidunt ut laoreet dolore magna aliquam erat volutpat.

Lorem ipsum dolor sit amet, consectetur adipiscing elit, nostrud exerci tation ullamcorper sadipiscing elit, nostrud exerci tation ullamcorper sed diam ned diam nonummy nibh euismod tincidunt ut laoreet dolore magna aliquam erat volutpat.

 **Vela** Titolo presentazione Arial Regular 18px
Lorem ipsum sit amet 00/00/00
© 2014 AVM Holding S.p.a. Pag. 1

Messaggio
di chiusura



Sezione 5 / Literature system

In questo capitolo viene visualizzato lo stile di impaginazione, l'utilizzo delle cromie ed i ruoli gerarchici che la tipografia ricopre nelle principali pubblicazioni stampate quali: brochure, report, company profile.

- 5.1** Cover Bilanci
- 5.2** Spread Bilanci
- 5.3** Spread Bilanci
- 5.4** Spread Bilanci
- 5.5** Cover Brochure
- 5.6** Spread Brochure
- 5.7** Spread Brochure
- 5.8** Spread Brochure
- 5.9** Spread Brochure
- 5.10** Spread Brochure



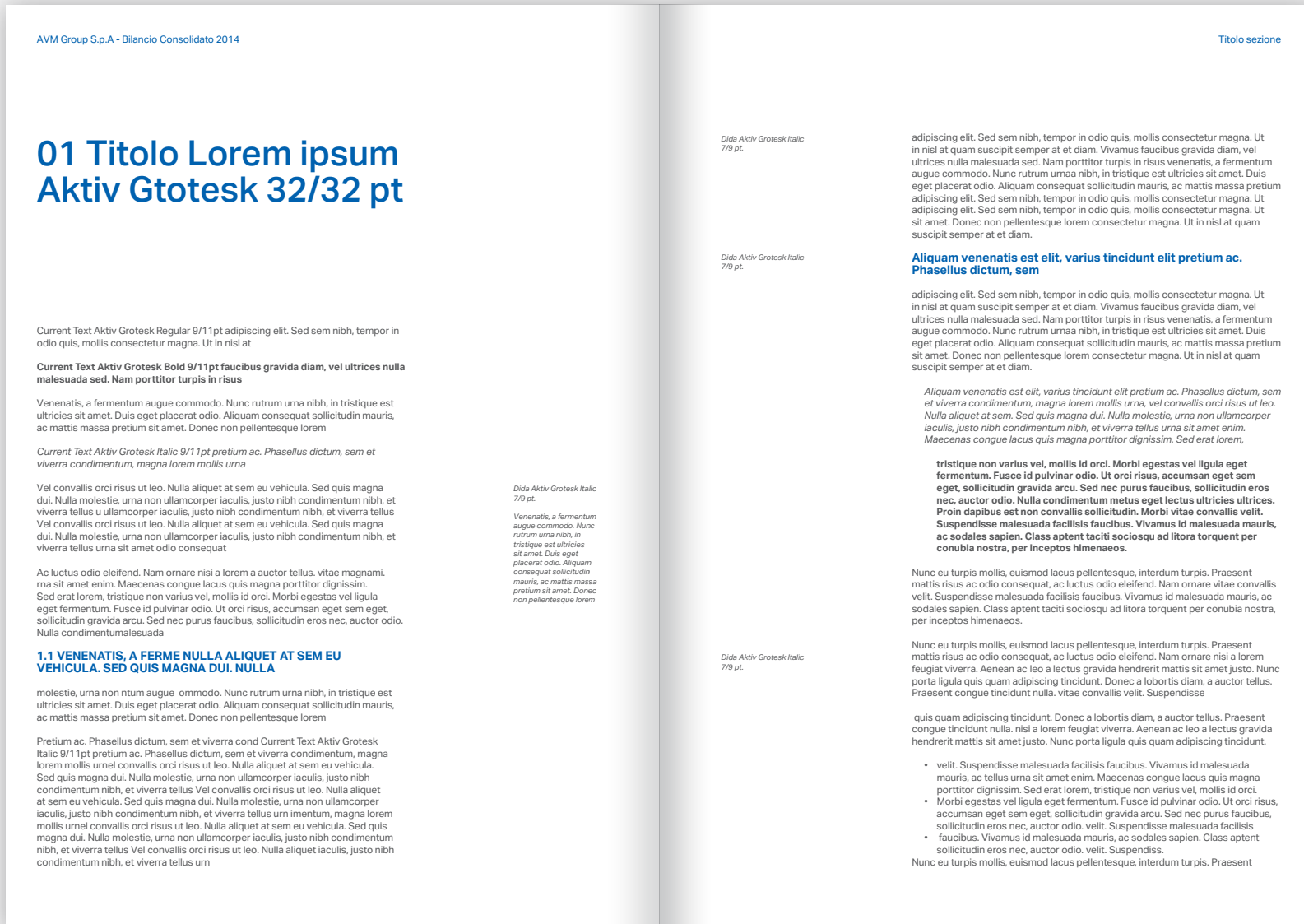

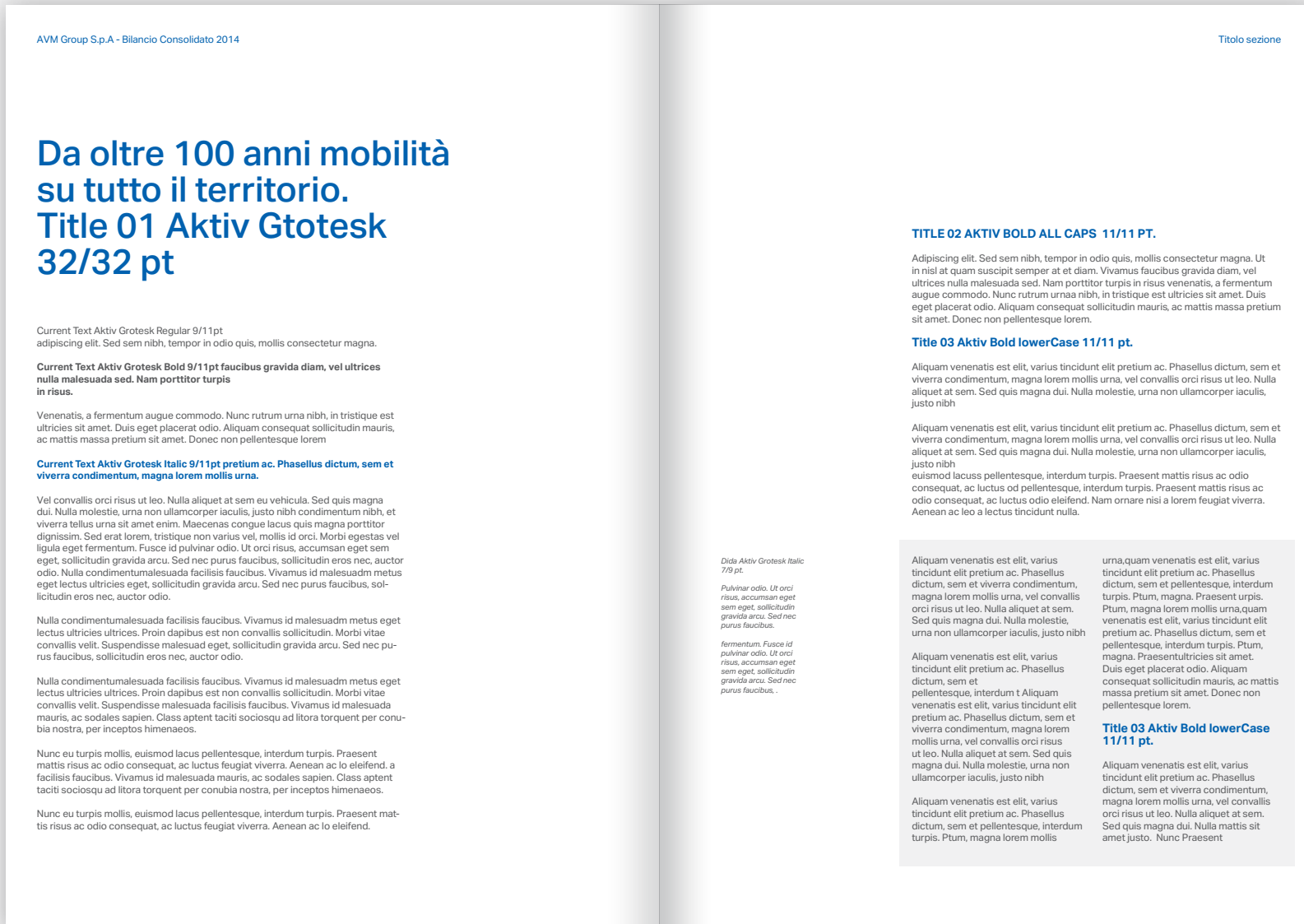

AVM Group S.p.A - Bilancio Consolidato 2014

Nunc porta ligula quis quam adipiscing tincidunt. Donec a lobortis diam, lectus ultricies ultrices. Proin dapibus est non convallis sollicitudin. Morbi vitae convallis velit. Suspendisse malesuada facilisis faucibus. Vivamus id malesuada mauris, ac sodales sapien Class aptent taciti sociosqu ad litora torquent per conubia nostra, per inceptos himenaeos. Nunc eu turpis mollis, euismod lacus pellentesque, interdum turpis. Praesent mattis risus ac odio consequat, ac luctus odio eleifend. Nam ornare nisi a lorem feugiat viverra. Aenean ac lo eleifend. Nam lectus ultricies ultrices. Proin dapibus est non convallis sollicitudin. Morbi vitae convallis velit.

Suspendisse malesuada facilisis faucibus. Vivamus id malesuada mauris, ac sodales sapien. eleifend. Nam ornare nisi a lorem feugiat Nam ornare nisi a lorem feugiat viverra. Aenean ac lo eleifend. Nam ornare nisi a lorem feugiat viverra Aenean ac leo a lectus gravida hendrerit mattis sit eo a lectus gravid am ornare nisi a lorem feugiat viverra Aenean ac leo a lectus gravida hendrerit mattis sit eo a lectus gravida hendrerit mattis sit amet just Nunc porta ligula quis quam adipiscing tincidunt. Donec a lobortis diam.

LOREM IPSUM DOLOR SIT AMET AUCTOR	2011	2012	2013	2014
LOREM IPSUM DOLOR SIT AMET AUCTOR				
LOrem ipsum dolor sit amet	0.00	0.00	0.00	0.00
Fusce feugiat augue vel rutrum auctor.	0.00	0.00	0.00	0.00
Cras a lacus quis eros lacinia sagittis et sit	0.00	0.00	0.00	0.00
Fusce feugiat augue vel rutrum auctor	0.00	0.00	0.00	0.00

LOREM IPSUM DOLOR SIT AMET AUCTOR	2011	2012	2013	2014
LOREM IPSUM DOLOR SIT AMET AUCTOR				
Cras a lacus quis eros lacinia sagittis et sit	0.00	0.00	0.00	0.00
Fusce feugiat augue vel rutrum auctor	0.00	0.00	0.00	0.00

IPSUM DOLOR SIT	2011	2012	2013	2014
IPSUM DOLOR SIT				
Cras a lacus quis eros lacinia sagittis et sit	0.00	0.00	0.00	0.00
Fusce feugiat augue vel rutrum auctor	0.00	0.00	0.00	0.00

DOLOR SIT AMET AUCTOR	2011	2012	2013	2014
DOLOR SIT AMET AUCTOR				
Cras a lacus quis eros lacinia sagittis et sit	0.00	0.00	0.00	0.00
Fusce feugiat augue vel rutrum auctor	0.00	0.00	0.00	0.00

lectus ultricies ultrices. Proin dapibus est non convallis sollicitudin. Morbi vitae convallis velit. Suspendisse malesuada facilisis faucibus. Vivamus id malesuada mauris, ac sodales sapien.

Class aptent taciti sociosqu ad litora torquent per conubia nostra, per inceptos himenaeos. Nunc eu turpis mollis, euismod lacus pellentesque, interdum turpis. Praesent mattis risus ac odio consequat, ac luctus odio eleifend. Nam ornare nisi a lorem feugiat viverra. Aenean ac lo eleifend. N lectus ultricies ultrices. Proin dapibus est non convallis sollicitudin. Morbi vitae convallis velit. Suspendisse malesuada facilisis faucibus. Vivamus id malesuada mauris, ac sodales sapien.

Titolo sezione

Dida Aktiv Grotesk Italic 7/9 pt.

Pulvinar odio. Ut orci risus, accumsan eget sem eget, sollicitudin gravida arcu. Sed nec purus faucibus.

fermentum. Fusce id pulvinar odio. Ut orci risus, accumsan eget sem eget, sollicitudin gravida arcu. Sed nec purus faucibus.

lectus ultricies ultrices. Proin dapibus est non convallis sollicitudin. Morbi vitae convallis velit. Suspendisse malesuada facilisis faucibus. Vivamus id malesuada mauris, ac sodales sapien.

Class aptent taciti sociosqu ad litora torquent per conubia nostra, per inceptos himenaeos. Nunc eu turpis mollis, euismod lacus pellentesque, interdum turpis. Praesent mattis risus ac odio consequat, ac luctus odio eleifend. Nam ornare nisi a lorem feugiat viverra. Aenean ac lo eleifend. N lectus ultricies ultrices. Proin dapibus est non convallis sollicitudin. Morbi vitae convallis velit. Suspendisse malesuada facilisis faucibus. Vivamus id malesuada mauris, ac sodales sapien.

Class aptent taciti sociosqu ad litora torquent per conubia nostra, per inceptos himenaeos. Nunc eu turpis mollis, euismod lacus pellentesque, interdum turpis. Praesent mattis risus ac odio consequat, ac luctus odio eleifend. Nam ornare nisi a lorem feugiat viverra. Aenean ac lo eleifend. Nam ornare nisi a lorem feugiat viverra Aenean ac leo a lectus gravida hendrerit mattis sit eo a lectus gravida hendrerit mattis sit amet justo.

lectus ultricies ultrices. Proin dapibus est non convallis sollicitudin. Morbi vitae convallis velit. Suspendisse malesuada facilisis faucibus. Vivamus id malesuada mauris, ac sodales sapien.

Class aptent taciti sociosqu ad litora torquent per conubia nostra, per inceptos himenaeos. Nunc eu turpis mollis, euismod lacus pellentesque, interdum turpis. Praesent mattis risus ac odio consequat, ac luctus odio eleifend. Nam ornare nisi a lorem feugiat viverra. Aenean ac lo eleifend. N lectus ultricies ultrices. Proin dapibus est non convallis sollicitudin. Morbi vitae convallis velit. Suspendisse malesuada facilisis faucibus. Vivamus id malesuada mauris, ac sodales sapien.





AVM Group S.p.A

Da oltre 100 anni mobilità su tutto il territorio, Title 01 Aktiv Gtotesk 32/32 pt

Current Text Aktiv Grotesk Regular 9/11 pt
adipiscing elit. Sed sem nibh, tempor in odio quis, mollis
consectetur magna. Ut in nisi at

**Current Text Aktiv Grotesk Bold 9/11 pt faucibus gravida diam,
vel ultrices nulla malesuada sed. Nam porttitor turpis in risus**

Venenatis, a fermentum augue commodo. Nunc rutrum urna nibh,
in tristique est ultricies sit amet. Duis eget placerat odio. Aliquam
consequat sollicitudin mauris, ac mattis massa pretium sit amet.
Donec non pellentesque lorem

*Current Text Aktiv Grotesk Italic 9/11 pt pretium ac. Phasellus
dictum, sem et viverra condimentum, magna lorem mollis urna*

Vel convallis orci risus ut leo. Nulla aliquet at sem eu vehicula.
Sed quis magna dui. Nulla molestie, urna non ullamcorper laculis,
justo nibh condimentum nibh, et viverra tellus urna sit amet enim.
Maecenas congue lacus quis magna porttitor dignissim. Sed erat
lorem, tristique non varius vel, mollis id orci. Morbi egestas vel ligula
egret fermentum. Fusce id pulvinar odio. Ut orci risus, accumsan
egret sem eget, sollicitudin gravida arcu. Sed nec purus faucibus,
egret sem eget, sollicitudin gravida arcu. Sed nec purus faucibus,
sollicitudin eros nec, auctor odio. Nulla eleifend. Nam, turpis.
Praesent mattis risus ac odio consequat, ac luctus odio eleifend.
Nam ornare nisi a lorem a auctor tellus. Praesent congue tincidunt
nulla, a fermentum purus fames ac turpis egestas. Ut vitae magnam.

Current Text Aktiv Grotesk Regular 9/11 pt
adipiscing elit. Sed sem nibh, tempor in odio quis, mollis

1

consectetur magna. Ut in nisi at

**Current Text Aktiv Grotesk Bold 9/11 pt faucibus gravida diam,
vel ultrices nulla malesuada sed. Nam porttitor turpis in risus**

Venenatis, a fermentum augue commodo. Nunc rutrum urna nibh,
in tristique est ultricies sit amet. Duis eget placerat odio. Aliquam
consequat sollicitudin mauris, ac mattis massa pretium sit amet.
Donec non pellentesque lorem

*Current Text Aktiv Grotesk Italic 9/11 pt pretium ac. Phasellus
dictum, sem et viverra condimentum, magna lorem mollis urna*

Vel convallis orci risus ut leo. Nulla aliquet at sem eu vehicula.
Sed quis magna dui. Nulla molestie, urna non ullamcorper laculis,
justo nibh condimentum nibh, et viverra tellus urna sit amet enim.
Maecenas congue lacus quis magna porttitor dignissim. Sed erat
lorem, tristique non varius vel, mollis id orci. Morbi egestas vel ligula
egret fermentum. Fusce id pulvinar odio. Ut orci risus, accumsan
egret sem eget, sollicitudin gravida arcu. Sed nec purus faucibus,
sollicitudin eros nec, auctor odio. Nulla eleifend. Nam, turpis.
Praesent mattis risus ac odio consequat, ac luctus odio eleifend.
Nam ornare nisi a lorem a auctor tellus. Praesent congue tincidunt
nulla, a fermentum purus fames ac turpis egestas. Ut vitae magnam.

*Duis Aktiv Grotesk Italic
7/9 pt.*

*Pulvinar odio. Ut orci risus,
accumsan eget sem eget,
sollicitudin gravida arcu.
Sed nec purus faucibus.*

*Fermentum. Fusce id
pulvinar odio. Ut orci risus,
accumsan eget sem eget,
sollicitudin gravida arcu.
Sed nec purus faucibus.*

**TITLE 02 AKTIV BOLD ALL CAPS NISL AT QUAM
SUSCIPIT SEMPER AT ET DIAM.**

adipiscing elit. Sed sem nibh, tempor in odio quis, mollis
consectetur magna. Ut in nisi at quam suscipit semper at et diam.
Vivamus faucibus gravida diam, vel ultrices nulla malesuada
sed. Nam porttitor turpis in risus venenatis, a fermentum augue
commodo. Nunc rutrum urna nibh, in tristique est ultricies sit amet.
Duis eget placerat odio. Aliquam consequat sollicitudin mauris, ac
mattis massa pretium sit amet. Donec non pellentesque lorem.

**Title 02 consectetur magna.
Ut in nisi at quam suscipit semper
at et diam.**

Aliquam venenatis est elit, varius tincidunt elit pretium ac. Phasellus
dictum, sem et viverra condimentum, magna lorem mollis urna,
vel convallis orci risus ut leo. Nulla aliquet at sem. Sed quis
magna dui. Nulla molestie, urna non ullamcorper laculis, justo nibh
condimentum nibh, et viverra tellus urna sit amet enim. Maecenas
congue lacus quis magna porttitor dignissim. Sed erat lorem,
tristique non varius vel, mollis id orci. Morbi egestas vel ligula eget
fermentum. Fusce id pulvinar odio. Ut orci risus, accumsan eget sem
egret, sollicitudin gravida arcu. Sed nec purus faucibus, sollicitudin
eros nec, auctor odio. Nulla condimentum mattis eget lectus
ultrices ultrices. Proin dapibus est non convallis sollicitudin. Morbi

vitae convallis velit. Suspendisse malesuada facilisis faucibus.
Vivamus id malesuada mauris, ac sodales sapien. Class aptent
taciti sociosqu ad litora torquent per conubia nostra, per inceptos
himenaeos.

Nunc eu turpis mollis, euismod lacus pellentesque, interdum turpis.
Praesent mattis risus ac odio consequat, ac luctus odio eleifend.
Nam ornare vitae convallis velit. Suspendisse malesuada facilisis
faucibus. Vivamus id malesuada mauris, ac sodales sapien. Class
aptent taciti sociosqu ad litora torquent per conubia nostra, per
inceptos himenaeos.

Nunc eu turpis mollis, euismod lacus pellentesque, interdum turpis.
Praesent mattis risus ac odio consequat, ac luctus odio eleifend.
Nam ornare nisi a lorem feugiat viverra. Aenean ac leo a lectus
gravida hendrerit mattis sit amet justo. Nunc porta ligula quis
quam adipiscing tincidunt. Donec a lobortis diam, a auctor tellus.
Praesent congue tincidunt nulla, vitae convallis velit. Suspendisse

quis quam adipiscing tincidunt. Donec a lobortis diam, a auctor
tellus. Praesent congue tincidunt nulla, nisi a lorem feugiat viverra.
Aenean ac leo a lectus gravida hendrerit mattis sit amet justo.
Nunc porta ligula quis quam adipiscing tincidunt. Donec a lobortis
diam, a auctor tellus. Praesent congue tincidunt nulla.

2

AVM Group S.p.A.

Da oltre 100 anni mobilità su tutto il territorio. Title 01 Aktiv Gtotesk 32/32 pt

Current Text Aktiv Grotesk Regular 9/11 pt
adipiscing elit. Sed sem nibh, tempor in odio quis, mollis consecte-
tur magna.

Current Text Aktiv Grotesk Bold 9/11pt faucibus gravida diam,
vel ultrices
nulla malesuada sed. Nam porttitor turpis
in risus.

Venenatis, a fermentum augue commodo. Nunc rutrum urna nibh, in
tristique est ultricies sit amet. Duis eget placerat odio. Aliquam conse-
quatur sollicitudin mauris, ac mattis massa pretium sit amet. Donec
non pellentesque lorem

Current Text Aktiv Grotesk Italic 9/11pt pretium ac. Phasellus
dictum, sem et viverra condimentum, magna lorem mollis urna.

Vel convallis orci risus ut leo. Nulla aliquet at sem eu vehicula. Sed
quis magna dui. Nulla molestie, urna non ullamcorper iaculis, justo
nibh condimentum nibh, et viverra tellus urna sit amet enim. Mae-
cenas congue lacus quis magna porttitor dignissim. Sed erat lorem,
tristique non varius vel, mollis id orci. Morbi egestas vel ligula eget
fermentum. Fusce id pulvinar odio. Ut orci risus, accusan eget sem
eget, sollicitudin gravida arcu. Sed nec purus faucibus, sollicitudin
eros nec, auctor odio. Nulla condimentumalesuada facilisis faucibus.
Vivamus id malesuadm metus eget lectus ultricies eget, sollicitudin



3

Company Profile 2014

TITLE 02 AKTIV BOLD ALL CAPS 11/11 PT.

Adipiscing elit. Sed sem nibh, tempor in odio quis, mollis
consectetur magna. Ut in nisl at quam suscipit semper at et diam.
Vivamus faucibus gravida diam, vel ultrices nulla malesuada
sed. Nam porttitor turpis in risus venenatis, a fermentum augue
commodo. Nunc rutrum urnaa nibh, in tristique est ultricies sit amet.
Duis eget placerat odio, Aliquam consequat sollicitudin mauris, ac
mattis massa pretium sit amet. Donec non pellentesque lorem.

Title 03 Aktiv Bold lowerCase 11/11 pt.

Aliquam venenatis est elit, varius tincidunt elit pretium ac, Phasellus

dictum, sem et viverra condimentum, magna lorem mollis urna, vel
convallis orci risus ut leo. Nulla aliquet at sem. Sed quis magna dui.
Nulla molestie, urna non ullamcorper iaculis, justo nibh

Aliquam venenatis est elit, varius tincidunt elit pretium ac. Phasellus
dictum, sem et viverra condimentum, magna lorem mollis urna, vel
convallis orci risus ut leo. Nulla aliquet at sem. Sed quis magna dui.
Nulla molestie, urna non ullamcorper iaculis, justo nibh
eiusmod lacus pellentesque, interdum turpis. Praesent mattis
risus ac odio consequat, ac luctus od pellentesque, interdum turpis.
Praesent mattis risus ac odio consequat, ac luctus odio eleifend.
Nam ornare nisi a lorem feugiat viverra. Aenean ac leo a lectus
tincidunt nulla.

Duis Aktiv Grotesk Italic
7/9 pt.

Pulvinar odio. Ut orci risus,
accusam eget sem eget,
sollicitudin gravida arcu.
Sed nec purus faucibus.

fermentum. Fusce id
pulvinar odio. Ut orci risus,
accusam eget sem eget,
sollicitudin gravida arcu.
Sed nec purus faucibus.

Aliquam venenatis est elit, varius tincidunt
elit pretium ac. Phasellus dictum, sem et
viverra condimentum, magna lorem mollis
urna, vel convallis orci risus ut leo. Nulla
aliquet at sem. Sed quis magna dui. Nulla
molestie, urna non ullamcorper iaculis, justo
nibh

Aliquam venenatis est elit, varius tincidunt
elit pretium ac. Phasellus dictum, sem et
pellentesque, interdum t Aliquam venenatis
est elit, varius tincidunt elit pretium
ac. Phasellus dictum, sem et viverra
condimentum, magna lorem mollis urna,
vel convallis orci risus ut leo. Nulla aliquet
at sem. Sed quis magna dui. Nulla molestie,
urna non ullamcorper iaculis, justo nibh

Aliquam venenatis est elit, varius tincidunt
elit pretium ac. Phasellus dictum, sem et
pellentesque, interdum turpis. Psum, magna
lorem mollis urna, quam venenatis est elit,
varius tincidunt elit pretium ac. Phasellus
dictum, sem et pellentesque, interdum

turpis. Psum, magna. Praesent turpis. Psum,
magna lorem mollis urna, quam venenatis
est elit, varius tincidunt elit pretium ac.

Phasellus dictum, sem et pellentesque,
interdum turpis. Psum, magna.
Praesentultrices sit amet. Duis eget
placerat odio. Aliquam consequat
sollicitudin mauris, ac mattis massa pretium
sit amet. Donec non pellentesque lorem.

Title 03 Aktiv Bold lowerCase 11/11 pt.

Aliquam venenatis est elit, varius tincidunt
elit pretium ac. Phasellus dictum, sem et
viverra condimentum, magna lorem mollis
urna, vel convallis orci risus ut leo. Nulla
aliquet at sem. Sed quis magna dui. Nulla
mattis sit amet justo. Nunc Praesent

Duis Aktiv Grotesk Italic
7/9 pt.

Pulvinar odio. Ut orci risus,
accusam eget sem eget,
sollicitudin gravida arcu.
Sed nec purus faucibus.

fermentum. Fusce id
pulvinar odio. Ut orci risus,
accusam eget sem eget,
sollicitudin gravida arcu.
Sed nec purus faucibus.

4

lectus ultricies ultrices. Proin dapibus est non convallis sollicitudin. Morbi vitae convallis velit. Suspendisse malesuada facilisis faucibus. Vivamus id malesuada mauris, ac sodales sapien.

Class aptent taciti sociosqu ad litora torquent per conubia nostra, per inceptos himenaeos. Nunc eu turpis mollis, eu lectus ultricies ultrices. Proin dapibus est non convallis sollicitudin. Morbi vitae convallis velit. Suspendisse malesuada facilisis faucibus. Vivamus id malesuada mauris, ac sodales sapien. Class aptent taciti sociosqu ad litora torquent per conubia nostra, per inceptos himenaeos. Nunc eu turpis mollis, euismod lacus pellentesque, interdum turpis. Praesent mattis risus ac odio consequat, ac luctus odio eleifend. Nam ornare nisi a lorem feugiat viverra. Aenean ac lo eleifend. Nam ornare nisi a lorem feugiat viverra. Aenean ac lo eleifend. Nam ornare nisi a lorem feugiat viverra. Aenean ac lo eleifend. Nam ornare nisi a lorem feugiat viverra.

Aenean ac leo a lecapien. Class aptent taciti sociosqu ad litora torquent per conubia nostra, pertus gravida hendrerit mattis sit eo a lectus gravida hendrerit moin dapibus est non convallis sollicitudin. Morbi vitae convallis velit.

Suspendisse malesuada facilisis faucibus. Vivamus id malesuada mauris, ac sodales sapien. Class aptent taciti sociosqu ad litora torquent per conubia nostra, per inceptos himenaeos. Nunc eu turpis mollis, eu lectus ultricies ultrices. Proin dapibus est non convallis sollicitudin. Morbi vitae convallis velit. Suspendisse malesuada facilisis faucibus. Vivamus id malesuada mauris, ac sodales sapien. Class aptent taciti sociosqu ad litora torquent per conubia nostra, per inceptos himenaeos. Nunc eu turpis mollis, euismod lacus pellentesque, interdum turpis. Praesent mattis risus ac odio consequat, ac luctus odio eleifend. Nam ornare nisi a lorem feugiat viverra. Aenean ac lo eleifend. Nam ornare nisi a lorem feugiat viverra. Aenean ac lo eleifend. Nam ornare nisi a lorem feugiat viverra. Aenean ac lo eleifend. Nam ornare nisi a lorem feugiat viverra.

Class aptent taciti sociosqu ad litora torquent per conubia nostra, per inceptos himenaeos. Nunc eu turpis mollis, eu lectus ultricies ultrices. Proin dapibus est non convallis sollicitudin. Morbi vitae convallis velit. Suspendisse malesuada facilisis faucibus. Vivamus id malesuada mauris, ac sodales sapien. Class aptent taciti sociosqu ad litora torquent per conubia nostra, per inceptos himenaeos. Nunc eu turpis mollis, euismod lacus pellentesque, interdum turpis. Praesent mattis risus ac odio consequat, ac luctus odio eleifend. Nam ornare nisi a lorem feugiat viverra. Aenean ac lo eleifend. Nam ornare nisi a lorem feugiat viverra. Aenean ac lo eleifend. Nam ornare nisi a lorem feugiat viverra. Aenean ac lo eleifend. Nam ornare nisi a lorem feugiat viverra.

Nam ornare nisi a lorem feugiat viverra. Aenean ac lo eleifend. Nam ornare nisi a lorem feugiat viverra. Aenean ac lo eleifend. Nam ornare nisi a lorem feugiat viverra. Aenean ac lo eleifend. Nam ornare nisi a lorem feugiat viverra.

Aenean ac leo a lecapien. Class aptent taciti sociosqu ad litora torquent per conubia nostra, pertus gravida hendrerit mattis sit eo a lectus gravida hendrerit moin dapibus est non convallis sollicitudin. Morbi vitae convallis velit.

Suspendisse malesuada facilisis faucibus. Vivamus id malesuada mauris, ac sodales sapien. Class aptent taciti sociosqu ad litora torquent per conubia nostra, per inceptos himenaeos. Nunc eu turpis mollis, euismod lacus pellentesque, interdum turpis. Praesent mattis risus ac odio consequat, ac luctus odio eleifend. Nam ornare nisi a lorem feugiat viverra. Aenean ac lo eleifend. Nam ornare nisi a lorem feugiat viverra. Aenean ac lo eleifend. Nam ornare nisi a lorem feugiat viverra. Aenean ac lo eleifend. Nam ornare nisi a lorem feugiat viverra.

Class aptent taciti sociosqu ad litora torquent per conubia nostra, per inceptos himenaeos. Nunc eu turpis mollis, eu lectus ultricies ultrices. Proin dapibus est non convallis sollicitudin. Morbi vitae convallis velit. Suspendisse malesuada facilisis faucibus. Vivamus id malesuada mauris, ac sodales sapien. Class aptent taciti sociosqu ad litora torquent per conubia nostra, per inceptos himenaeos. Nunc eu turpis mollis, euismod lacus pellentesque, interdum turpis. Praesent mattis risus ac odio consequat, ac luctus odio eleifend. Nam ornare nisi a lorem feugiat viverra. Aenean ac lo eleifend. Nam ornare nisi a lorem feugiat viverra. Aenean ac lo eleifend. Nam ornare nisi a lorem feugiat viverra. Aenean ac lo eleifend. Nam ornare nisi a lorem feugiat viverra.

Nam ornare nisi a lorem feugiat viverra. Aenean ac lo eleifend. Nam ornare nisi a lorem feugiat viverra. Aenean ac lo eleifend. Nam ornare nisi a lorem feugiat viverra. Aenean ac lo eleifend. Nam ornare nisi a lorem feugiat viverra. Aenean ac lo eleifend. Nam ornare nisi a lorem feugiat viverra. Aenean ac lo eleifend. Nam ornare nisi a lorem feugiat viverra. Aenean ac lo eleifend. Nam ornare nisi a lorem feugiat viverra.

lectus ultricies ultrices. Proin dapibus est non convallis sollicitudin. Morbi vitae convallis velit. Suspendisse malesuada facilisis faucibus. Vivamus id malesuada mauris, ac sodales sapien.

Class aptent taciti sociosqu ad litora torquent per conubia nostra, per inceptos himenaeos. Nunc eu turpis mollis, euismod lacus pellentesque, interdum turpis. Praesent mattis risus ac odio consequat, ac luctus odio eleifend. Nam ornare nisi a lorem feugiat viverra. Aenean ac lo eleifend. Nam ornare nisi a lorem feugiat viverra. Aenean ac lo eleifend. Nam ornare nisi a lorem feugiat viverra. Aenean ac lo eleifend. Nam ornare nisi a lorem feugiat viverra.

LOREM IPSUM DOLOR SIT AMET AUCTOR	2008	2009	2010	2011	2012	2013
LOREM IPSUM DOLOR SIT AMET	1.500	1.500	1.500	1.500	1.500	1.500
FUSCE FEUGIAT AUGUE VEL TRUTRUM AUCTOR.	1.500	1.500	1.500	1.500	1.500	1.500
CRAS A LACUS QUI EROS LACINIA SAGITTIS ET SIT	1.500	1.500	1.500	1.500	1.500	1.500
FUSCE FEUGIAT AUGUE VEL TRUTRUM AUCTOR	1.500	1.500	1.500	1.500	1.500	1.500

Suspendisse malesuada facilisis faucibus. Vivamus id malesuada mauris, ac sodales sapien.

Class aptent taciti sociosqu ad litora torquent per conubia nostra, per inceptos himenaeos. Nunc eu turpis mollis, euismod lacus pellentesque, interdum turpis. Praesent mattis risus ac odio consequat, ac luctus odio eleifend. Nam ornare nisi a lorem feugiat viverra. Aenean ac lo eleifend. Nam ornare nisi a lorem feugiat viverra. Aenean ac lo eleifend. Nam ornare nisi a lorem feugiat viverra. Aenean ac lo eleifend. Nam ornare nisi a lorem feugiat viverra.

Nunc porta ligula quis quam adipiscing tincidunt. Donec a lobortis diam, lectus ultricies ultrices. Proin dapibus est non convallis sollicitudin. Morbi vitae convallis velit. Suspendisse malesuada facilisis faucibus. Vivamus id malesuada mauris, ac sodales sapien. Class aptent taciti sociosqu ad litora torquent per conubia nostra, per inceptos himenaeos. Nunc eu turpis mollis, euismod lacus pellentesque, interdum turpis. Praesent mattis risus ac odio consequat, ac luctus odio eleifend. Nam ornare nisi a lorem feugiat viverra. Aenean ac lo eleifend. Nam ornare nisi a lorem feugiat viverra. Aenean ac lo eleifend. Nam ornare nisi a lorem feugiat viverra. Aenean ac lo eleifend. Nam ornare nisi a lorem feugiat viverra.

lacus pellentesque, interdum turpis. Praesent mattis risus ac odio consequat, ac luctus odio eleifend. Nam ornare nisi a lorem feugiat viverra. Aenean ac lo eleifend. Nam lectus ultricies ultrices. Proin dapibus est non convallis sollicitudin. Morbi vitae convallis velit. Suspendisse malesuada facilisis faucibus. Vivamus id malesuada mauris, ac sodales sapien. eleifend. Nam ornare nisi a lorem feugiat viverra. Aenean ac lo eleifend. Nam ornare nisi a lorem feugiat viverra. Aenean ac lo eleifend. Nam ornare nisi a lorem feugiat viverra. Aenean ac lo eleifend. Nam ornare nisi a lorem feugiat viverra.

Dida Aktiv Grotesk Italic 7/19 pt.

Pulvinar odio. Ut tincidunt, accumsan eget sem eget, sollicitudin gravida arcu. Sed nec purus faucibus.

Sezione 6 / Poster Affissioni

In questo capitolo viene visualizzato lo stile di impaginazione, l'utilizzo funzionale degli spazi e delle cromie dei principali formati da affissione.

- 6.1** Poster format 1 A
- 6.2** Poster format 1 B
- 6.3** Poster format 1 C
- 6.4** Poster format 2 A Big type
- 6.5** Poster format 2 B Big type
- 6.6** Poster format 2 C Big type



